

SINCE 1889
körting

МОДЕЛЬ:
KWD 48IT 1496
KWD 53IT 14107

[RU] Руководство по эксплуатации Стирально-сушильная
машина

ПОЗДРАВЛЯЕМ ВАС С ПРИОБРЕТЕНИЕМ ПРОДУКЦИИ KÖRTING!

Перед использованием новой техники внимательно изучите Руководство Пользователя. Соблюдение правил безопасности, эксплуатации и профилактики, обеспечит длительный срок использования прибора, а также позволит сэкономить Ваше время и деньги.

Пожалуйста, сохраните данное Руководство Пользователя, и используйте в течение всего срока службы.

Нам очень важно Ваше мнение о нашем продукте.

Мы будем признательны, если Вы пришлете свои наблюдения по работе, качеству исполнения и удобству пользования купленного Вами товара на адрес: info@korting.ru

ВНИМАНИЕ! ДАННЫЙ ПРИБОР ПРЕДНАЗНАЧЕН ТОЛЬКО ДЛЯ ИСПОЛЬЗОВАНИЯ В ДОМАШНИХ УСЛОВИЯХ И НЕ ПРЕДНАЗНАЧЕН ДЛЯ ИСПОЛЬЗОВАНИЯ В ИНЫХ, В ТОМ ЧИСЛЕ, КОММЕРЧЕСКИХ ЦЕЛЯХ И ПУБЛИЧНЫХ МЕСТАХ. ГАРАНТИЯ СОХРАНЯЕТСЯ ТОЛЬКО ПРИ СЛЕДОВАНИИ ЭТИМ УСЛОВИЯМ.

ВНИМАТЕЛЬНО ОЗНАКОМЬТЕСЬ С ДАННЫМ РУКОВОДСТВОМ ПО ЭКСПЛУАТАЦИИ, ПРЕЖДЕ ЧЕМ ПРИСТУПИТЬ К ИСПОЛЬЗОВАНИЮ ДАННОГО ПРИБОРА. В ДАННОМ РУКОВОДСТВЕ СОДЕРЖИТСЯ ВАЖНАЯ ИНФОРМАЦИЯ О ТЕХНИКЕ БЕЗОПАСНОСТИ ВО ВРЕМЯ УСТАНОВКИ, ЭКСПЛУАТАЦИИ, РЕМОНТА, УХОДА, А ТАКЖЕ ПЕРЕМЕЩЕНИЯ ДАННОГО ПРИБОРА.

ИНФОРМАЦИЯ О ПРИБОРЕ

ВНИМАНИЕ! НА СТИРАЛЬНОЙ МАШИНЕ ИМЕЕТСЯ СЕРВИСНАЯ ТАБЛИЧКА, ИНФОРМАЦИЯ ИЗ КОТОРОЙ МОЖЕТ ПОНАДОБИТЬСЯ ПРИ СЕРВИСНОМ ОБРАЩЕНИИ. НЕ ОТРЫВАЙТЕ ЕЁ.

Сервисная линия KÖRTING может уточнить у вас информацию:

- Название модели
- Серийный номер прибора
- Артикульный номер прибора

ОБЩИЕ РЕКОМЕНДАЦИИ



Символ перечеркнутого контейнера для отходов на изделии означает, что после истечения его срока службы утилизация осуществляется отдельно от бытовых отходов; изделие необходимо сдать в специализированный пункт сбора электрических и электронных приборов с истекшим сроком службы или передать дилеру во время приобретения нового аналогичного прибора.

Во время утилизации пользователь несет ответственность за сдачу устройства на соответствующий пункт сбора. Невыполнение этого условия повлечет санкции, предусмотренные действующим законодательством по утилизации отходов. Раздельная утилизация необходима для того, чтобы вышедший из строя или устаревший прибор можно было передать для экологически безопасной переработки, обработки и разборки, во избежание возможного отрицательного воздействия на окружающую среду или угрозы здоровью, а также для повторного использования составляющих материалов.

Более подробную информацию об имеющихся системах сбора можно получить в местных службах по утилизации или в торговой точке, где прибор был приобретен.

ВНИМАНИЕ! ПРОИЗВОДИТЕЛЬ НЕ НЕСЕТ ГРАЖДАНСКОЙ ИЛИ УГОЛОВНОЙ ОТВЕТСТВЕННОСТИ В СЛУЧАЕ НЕКАЧЕСТВЕННОЙ ИЛИ НЕПРАВИЛЬНОЙ УСТАНОВКИ ПРИБОРА.ПРОИЗВОДИТЕЛЬ ОСТАВЛЯЕТ ЗА СОБОЙ ПРАВО НА ВНЕСЕНИЕ ВСЕХ НЕОБХОДИМЫХ И ПОЛЕЗНЫХ ИЗМЕНЕНИЙ В СВОИ ИЗДЕЛИЯ БЕЗ ПРЕДВАРИТЕЛЬНОГО УВЕДОМЛЕНИЯ.

Упаковочные материалы утилизируются в соответствии с действующими местными стандартами. Перед установкой или эксплуатацией прибора следует внимательно ознакомиться с данной инструкцией для получения всей необходимой информации по установке, техническому обслуживанию и эксплуатации.

Данную инструкцию следует хранить вместе с прибором в течение всего срока его службы, а также на случай передачи прибора другим пользователям.

Данный прибор предназначен только для бытового использования. Прочее применение, отличное от указанного в данном руководстве, считается некорректным и – как следствие – опасным.

Данное бытовое устройство соответствует положениям Директивы EU 2012/19/EU.

ОБЩИЕ ПРАВИЛА БЕЗОПАСНОСТИ

ВНИМАНИЕ! ДАННЫМ ПРИБОРОМ НЕЛЬЗЯ ПОЛЬЗОВАТЬСЯ ЛЮДЯМ (ДЕТЯМ МЛАДШЕ 8 ЛЕТ), С ОГРАНИЧЕННЫМИ ФИЗИЧЕСКИМИ И МЕНТАЛЬНЫМИ ВОЗМОЖНОСТЯМИ ИЛИ ЛЮДЯМ, НЕ ИМЕЮЩИМ ДОСТАТОЧНОГО ОПЫТА И ЗНАНИЙ, ЕСЛИ ОНИ НЕ НАХОДЯТСЯ ПОД ПРИСМОТРОМ ЛЮДЕЙ, ДАВШИХ ИМ НЕОБХОДИМЫЕ ИНСТРУКЦИИ ПО ИСПОЛЬЗОВАНИЮ ИЗДЕЛИЯ И ОТВЕЧАЮЩИХ ЗА ИХ БЕЗОПАСНОСТЬ.

Перед загрузкой вещей в стиральную машину, удалите из карманов личные вещи, легковоспламеняющиеся предметы (спички, зажигалки и т.д.).

ТЕХНИКА БЕЗОПАСНОСТИ

ВНИМАНИЕ! В СЛУЧАЕ ПОВРЕЖДЕНИЯ ПРИБОРА ПУТЕМ МЕХАНИЧЕСКОГО, ЭЛЕКТРИЧЕСКОГО ВОЗДЕЙСТВИЯ ИЛИ В ПРОЦЕССЕ УСТАНОВКИ, ГАРАНТИЯ МОЖЕТ БЫТЬ ОТОЗВАНА.

Не пользуйтесь сетевыми тройниками, переходниками и удлинителями.

Стиральная машина оснащена электрическим кабелем с заземлением. Убедитесь в том, что Ваша электросеть имеет заземление. В случае его отсутствия, обратитесь к квалифицированным специалистам.

ВНИМАНИЕ! В СЛУЧАЕ ПОВРЕЖДЕНИЯ ИЛИ НЕОБХОДИМОСТИ ЗАМЕНЫ ЭЛЕКТРОКАБЕЛЯ, ОБРАТИТЕСЬ В АВТОРИЗОВАННЫЙ СЕРВИСНЫЙ ЦЕНТР. ЭКСПЛУАТАЦИЯ ПРИБОРА БЕЗ ПОДКЛЮЧЕНИЯ ЗАЗЕМЛЕНИЯ ЗАПРЕЩЕНА!

При отключения от электросети стиральной машины не тяните за провод электропитания.

ВНИМАНИЕ! В СЛУЧАЕ НЕИСПРАВНОСТИ СТИРАЛЬНОЙ МАШИНЫ, ОТКЛЮЧИТЕ ЕЕ ОТ ЭЛЕКТРОСЕТИ, ЗАКРОЙТЕ КРАН ПОДАЧИ ВОДЫ. НЕ ПЫТАЙТЕСЬ ПОЛЬЗОВАТЬСЯ ПРИБОРОМ! ОБРАТИТЕСЬ В АВТОРИЗОВАННЫЙ СЕРВИСНЫЙ ЦЕНТР.

Не подвергайте прибор воздействию дождя, прямых солнечных лучей и прочих погодных влияний. Не подвергайте прибор замораживанию.

При транспортировке не держите прибор за ручки управления, отсек диспенсера и загрузочный люк. Перемещайте прибор вдвоем.

Прежде чем открыть дверцу загрузочного люка, убедитесь в отсутствии воды в барабане стиральной машины.

ВНИМАНИЕ! ВОДА В СТИРАЛЬНОЙ МАШИНЕ МОЖЕТ ДОСТИГАТЬ ВЫСОКИХ ТЕМПЕРАТУР!

НЕ СУШИТЕ ГРЯЗНЫЕ ВЕЩИ В СУШИЛЬНОЙ МАШИНЕ ВЕЩИ, ЗАГРЯЗНЕННЫЕ ТАКИМИ ВЕЩЕСТВАМИ, КАК РАСТИТЕЛЬНОЕ МАСЛО, АЦЕТОН, АЛКОГОЛЬ, БЕНЗИН, КЕРОСИН, ОЧИСТИТЕЛИ ПЯТЕН, СКИПИДАР, ПАРАФИН И ОЧИСТИТЕЛИ ПАРАФИНА, СЛЕДУЕТ ВЫСТИРАТЬ В ГОРЯЧЕЙ ВОДЕ С ДОПОЛНИТЕЛЬНЫМ КОЛИЧЕСТВОМ МОЮЩЕГО СРЕДСТВА ПЕРЕД СУШКОЙ;

ТАКИЕ ПРЕДМЕТЫ, КАК ПОРИСТАЯ РЕЗИНА (ЛАТЕКСНАЯ ГУБКА), ШАПОЧКИ ДЛЯ ДУША, ВОДОНЕПРОНИЦАЕМЫЙ ТЕКСТИЛЬ, ПРОРЕЗИНЕННЫЕ ПРЕДМЕТЫ И ОДЕЖДА ИЛИ ПОДУШКИ, НАБИТЫЕ МАТЕРИАЛОМ ИЗ ВСПЕНЕННОЙ РЕЗИНЫ, НЕ СЛЕДУЕТ СУШИТЬ В СТИРАЛЬНО-СУШИЛЬНОЙ МАШИНЕ;

СМЯГЧИТЕЛИ ТКАНИ И ПОДОБНЫЕ ПРОДУКТЫ СЛЕДУЕТ ИСПОЛЬЗОВАТЬ, КАК УКАЗАНО В ИНСТРУКЦИИ СМЯГЧИТЕЛЯ ТКАНИ;

Прибор нельзя устанавливать за закрываемой дверью, раздвижной дверью или дверью на петлях с противоположной стороны от прибора таким образом, что полное открытие дверцы прибора будет ограничено.

ОПИСАНИЕ ПРИБОРА

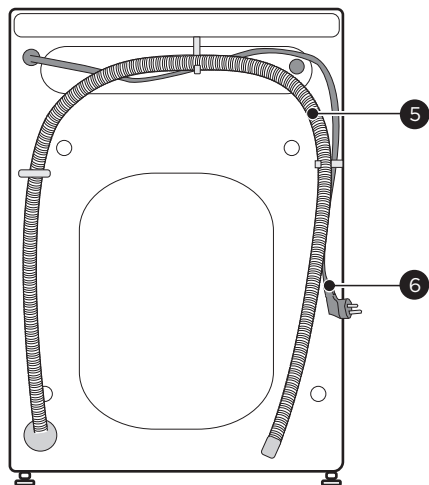
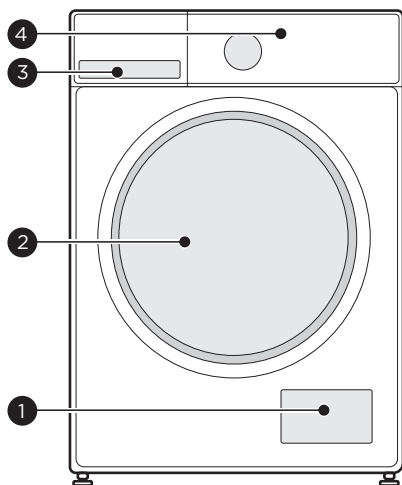

- ① Крышка сливного фильтра
- ② Дверца люка
- ③ Диспенсер для моющих средств

- ④ Панель управления
- ⑤ Сливной шланг
- ⑥ Шнур питания

КОМПЛЕКТУЮЩИЕ

ВНИМАНИЕ! ПРОИЗВОДИТЕЛЬ ОСТАВЛЯЕТ ЗА СОБОЙ ПРАВО НА ИЗМЕНЕНИЕ КОМПЛЕКТАЦИИ ПРИБОРА.



Заглушки
транспортных
отверстий



Заливной шланг для
холодной воды



Руководство по
эксплуатации

* Все изображения в настоящем руководстве приведены для информации и могут отличаться от приобретенного прибора.

СПЕЦИФИКАЦИЯ

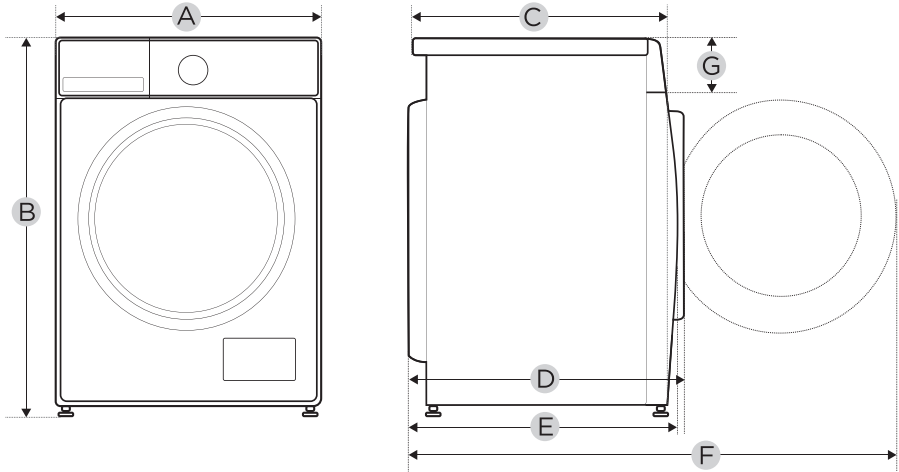

Модель	KWD 48IT 1496	KWD 53IT 14107
Электропитание	220-240V~, 50Hz	
Макс. ток, А	10	
Стандартное давление воды	0.05MPa ~ 1 MPa	
Загрузка стирки	8.0	10.0
Загрузка сушки	6.0	7.0
Габаритные размеры, мм		
A	595	595
B	850	850
C	475	535
Вес нетто, кг	63	66
Номинальная потребляемая мощность, Вт	1900	1900
Номинальная потребляемая мощность в режиме сушки, Вт	1300	1300
Дополнительная информация о размерах, мм		
D	540	600
E	521	580
F	985	1045
G	135	135

БЫСТРЫЙ СТАРТ

ВНИМАНИЕ

Перед стиркой убедитесь, что машина установлена правильно. Ваш прибор был тщательно проверен перед выпуском с завода. Тем не менее, чтобы удалить любые остатки воды и нейтрализовать возможные запахи, рекомендуется очистить прибор перед первым использованием. Поэтому рекомендуется очистить внутренний барабан, запустив программу "Самоочистка" или другую программу с возможностью выбора температуры 90°C. Внимательно! Не кладите в прибор белье и моющее средство

1. Подключите прибор к электросети

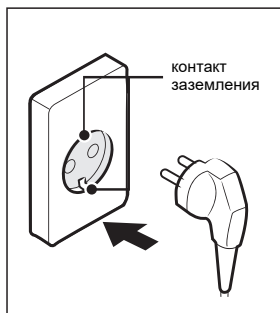

2. Откройте кран

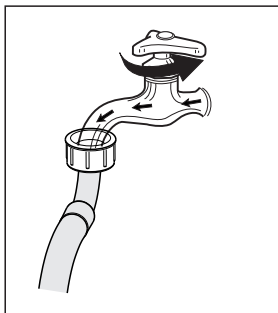

3. Загрузите белье

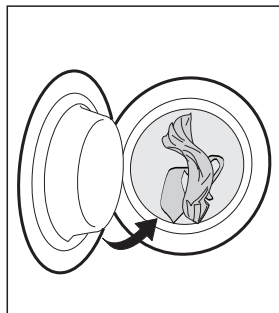

4. Закройте дверь

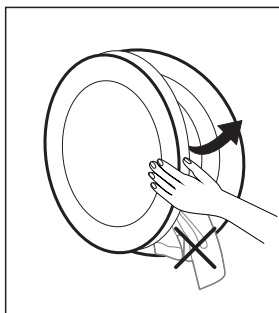

5. Добавьте моющее средство

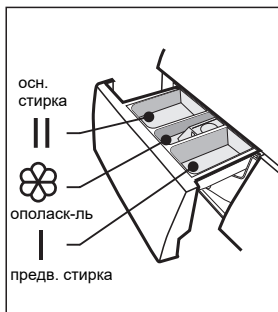

СТИРКА

1. Выберите программу

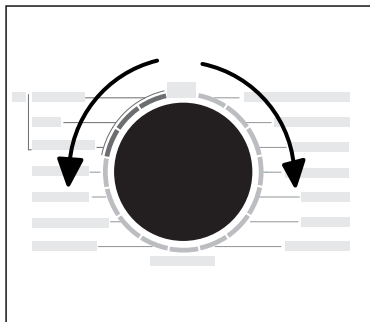

2. Выберите дополнительные функции или оставьте настройки по умолчанию

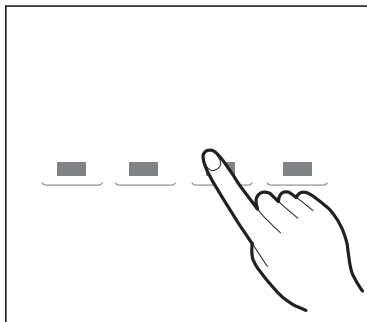

3. Нажмите Старт/Пауза для запуска программы

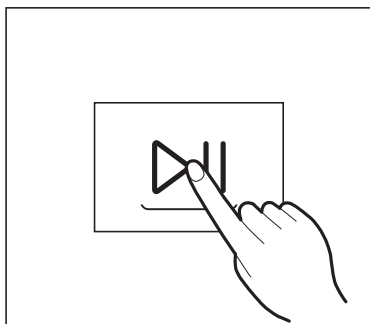

ПРИМЕЧАНИЕ

1. Если выбраны настройки по умолчанию, шаг 2 может быть пропущен.
2. Изображение панели управления и кнопок приведено только для информации, сверяйтесь с приобретенным устройством.

ПОСЛЕ СТИРКИ

Прозвучит звуковой сигнал и на дисплее появится надпись "End".

УСТАНОВКА

Перед установкой убедитесь, что в помещение подведены вода и электроэнергия. Убедитесь в целостности шлангов и электрокабеля. Температура в помещении не должна опускаться ниже 3°C. Разместите стиральную машину вблизи места ее использования удалив упаковочный материал.

Открутите 4 болта на задней стенке и извлеките 4 транспортировочные втулки. Закройте 4 отверстия специальными заглушками из комплекта стиральной машины.

ВНИМАНИЕ! ПЕРЕД ЗАПУСКОМ ДОЛЖНЫ БЫТЬ УДАЛЕНЫ ВСЕ ТРАНСПОРТИРОВОЧНЫЕ БОЛТЫ. СОХРАНИТЕ ТРАНСПОРТИРОВОЧНЫЕ БОЛТЫ НА СЛУЧАЙ ПЕРЕМЕЩЕНИЯ И ПЕРЕВОЗКИ СТИРАЛЬНОЙ МАШИНЫ.

УСТАНОВКА И РЕГУЛИРОВКА НОЖЕК

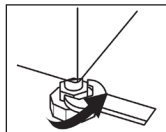

После того как прибор будет установлен в место предполагаемого использования, отрегулируйте его по уровню с помощью инструмента, затем зафиксируйте положение ножек с помощью контргайки. Стиральную машину следует устанавливать на твердой и ровной поверхности.

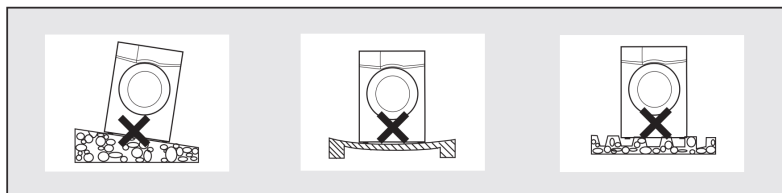

ВНИМАНИЕ! ПОСЛЕ УСТАНОВКИ СТИРАЛЬНОЙ МАШИНЫ НЕОБХОДИМО ПРОВЕРИТЬ РОВНОСТЬ ЕЕ ПОЛОЖЕНИЯ И УСТОЙЧИВОСТЬ. ДЛЯ ЭТОГО НУЖНО НАДАВИТЬ НА КАЖДЫЙ УГОЛ МАШИНЫ И УБЕДИТЬСЯ, ЧТО ОНА НИ НА ОДНОМ ИЗ УГЛОВ НЕ КАЧАЕТСЯ.

ВНИМАНИЕ! НЕ УСТАНОВЛИВАЙТЕ СТИРАЛЬНУЮ МАШИНУ НА КОВЕР И ПОДОБНЫЕ ПОКРЫТИЯ, ТАК ЖЕ НА НЕРОВНЫЕ ПОВЕРХНОСТИ.

ВНИМАНИЕ! ПОСЛЕ УСТАНОВКИ И ПОДКЛЮЧЕНИЯ СТИРАЛЬНАЯ МАШИНА ДОЛЖНА БЫТЬ РАСПОЛОЖЕНА ТАКИМ ОБРАЗОМ, ЧТОБЫ РОЗЕТКА БЫЛА ЛЕГКО ДОСТУПНОЙ.

ПОДКЛЮЧЕНИЕ К ЭЛЕКТРОСЕТИ

ВНИМАНИЕ! УБЕДИТЕСЬ ЧТО ПАРАМЕТРЫ ЭЛЕКТРОСЕТИ СООТВЕТСТВУЮТ ПАРАМЕТРАМ ВАШЕЙ ЭЛЕКТРОСЕТИ.

Прибор должен быть заземлен. Включайте прибор только в установленную надлежащим образом электророзетку с защитным контактом. Убедитесь, что указанные на табличке с техническими данными параметры электропитания соответствуют параметрам электросети. В противном случае обратитесь к электрику. Не используйте тройники и удлинители. Позаботьтесь о том, чтобы не повредить вилку и сетевой кабель. В случае необходимости замены сетевого шнура она должна быть выполнена авторизованным сервисным центром. Вставляйте вилку сетевого кабеля в розетку только по окончании установки прибора. Убедитесь, что после установки прибора к вилке электропитания имеется свободный доступ. Не беритесь за кабель электропитания или за его вилку мокрыми руками. Для отключения прибора от электросети не тяните за кабель электропитания. Всегда беритесь за саму вилку.

ПОДКЛЮЧЕНИЕ ВОДОСНАБЖЕНИЯ

Если водопровод не использовался длительный период времени, перед подключением заливного шланга откройте кран и пропустите некоторое количество воды. Это позволит предотвратить попадание частиц песка и ржавчины.

Затем подсоедините заливной шланг к водопроводному крану и заливному клапану прибора.

ВНИМАНИЕ! ИСПОЛЬЗУЙТЕ НОВЫЙ ЗАЛИВНОЙ ШЛАНГ ПОСТАВЛЯЕМЫЙ В КОМПЛЕКТЕ. ПОВТОРНОЕ ИСПОЛЬЗОВАНИЕ СТАРОГО ЗАЛИВНОГО ШЛАНГА НЕ ДОПУСКАЕТСЯ.

ВНИМАНИЕ! СТИРАЛЬНАЯ МАШИНА С ОДНИМ ВПУСКНЫМ ЗАЛИВНЫМ КЛАПАНОМ ДОЛЖНА БЫТЬ ПОДКЛЮЧЕНА К ТРУБОПРОВОДУ ХОЛОДНОЙ ВОДЫ. СТИРАЛЬНАЯ МАШИНА С ДВУМЯ ВПУСКНЫМИ КЛАПАНАМИ МОЖЕТ БЫТЬ ПОДКЛЮЧЕНА К ТРУБОПРОВОДАМ КАК ГОРЯЧЕЙ, ТАК И ХОЛОДНОЙ ВОДЫ.

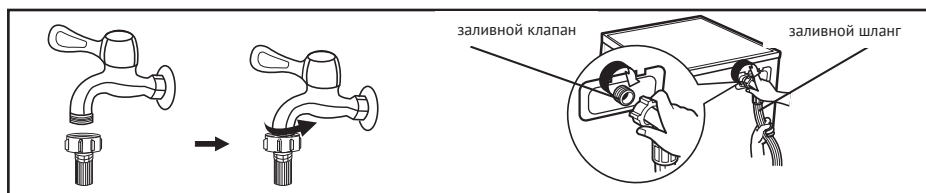

Стиральная машина должна быть установлена таким образом, чтобы заливные и сливные шланги не были зажаты и не имели перегибов. Не опускайте конец сливного шланга слишком глубоко в водосток.

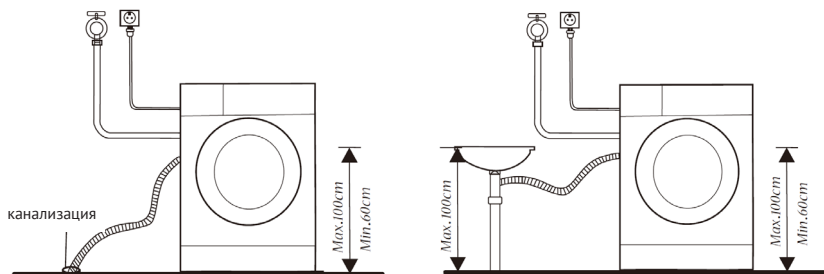

Гофрированный сливной шланг должен быть подключен к сливу на высоте 60-100 см от пола.

При подключении слива стиральной машины непосредственно в канализацию, выход должен быть снабжён гидрозатвором для предотвращения самослива!

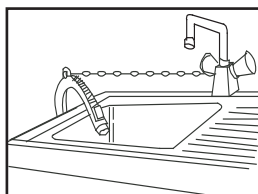

Если в качестве слива используется раковина, гофрированный сливной шланг должен быть расположен над отверстием перелива для предотвращения скопления воды. Для более надежного крепления на борту раковины используйте изогнутый держатель.

ЭКСПЛУАТАЦИЯ И УХОД

Перед каждым циклом стирки произведите следующие действия:

- Сливные и заливные шланги подключены.
- Сливной шланг расположен правильно и водопроводный кран открыт.
- Отсортируйте белье согласно цвету, ткани и способу стирки (см. бирку на одежде).
- Убедитесь что в карманах одежды нет предметов.
- Не превышайте допустимый вес белья, указанный в таблице программ стирки.

ДИСПЕНСЕР ДЛЯ МОЮЩИХ СРЕДСТВ

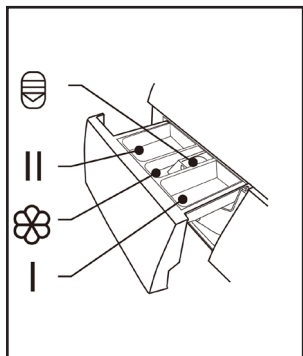

I) Предварительная стирка

II) Основная стирка

☼) Специальные добавки: смягчители, ополаскиватели, жидкий крахмал, ароматизаторы и т.д. Добавки используются при последнем полоскании.

☼) Фиксирующая кнопка для извлечения диспенсера из прибора.

ВНИМАНИЕ! ВО ВРЕМЯ РАБОТЫ ПРИБОРА ДИСПЕНСЕР ВСЕГДА ДОЛЖЕН НАХОДИТЬСЯ В ЗАКРЫТОМ ВИДЕ.

ВНИМАНИЕ! ИСПОЛЬЗУЙТЕ СПЕЦИАЛЬНЫЕ ДОБАВКИ ТОЛЬКО В ЖИДКОМ ВИДЕ. СЛЕДУЙТЕ ИНСТРУКЦИЯМ НА УПАКОВКАХ МОЮЩИХ СРЕДСТВ.

ВНИМАНИЕ! ПРИ ЗАПОЛНЕНИИ ОТСЕКОВ ДИСПЕНСERA НЕ ДОПУСКАЙТЕ СМЕШИВАНИЯ МОЮЩИХ СРЕДСТВ В РАЗЛИЧНЫХ ОТСЕКАХ ДИСПЕНСERA.

- Выберите подходящий тип моющего средства, чтобы получить максимальную эффективность стирки и минимальное потребление воды и энергии.
- Для достижения наилучшего результата стирки важна правильная дозировка моющего средства.
- Используйте уменьшенное количество моющего средства, если барабан заполнен не полностью.
- Всегда регулируйте количество моющего средства в соответствии с жесткостью воды, если водопроводная вода мягкая, используйте меньше моющего средства.
- Дозируйте в зависимости от степени загрязненности белья, для менее грязной одежды требуется меньше моющего средства.
- Высококонцентрированное моющее средство требует особенно точной дозировки.

Следующие признаки являются признаком превышения необходимого количества моющего средства:

- сильное пенообразование
- плохой результат стирки и полоскания

Следующие признаки являются признаком недостаточного количества моющего средства:

- белье становится серым
- скопление известковых отложений на барабане и/или белье

ТИПЫ ЗАГРЯЗНЕНИЙ И СПОСОБЫ ИХ УСТРАНЕНИЯ

Воск: Удалите воск используя закругленный предмет чтобы не испортить ткань. Затем положите ткань между двумя слоями абсорбирующей бумаги (напр. салфетки) и горячим утюгом прогладьте по месту загрязнения.	Краска: Необходимо обработать как можно быстрее, не дав краске засохнуть. Обработайте место загрязнения растворителем (трихлорэтилен, скипидар или другой рекомендованный производителем краски). Помойте с мылом и прополощите.
Шариковая ручка и фломастеры: Используйте мягкую ткань, смоченную этиловым спиртом.	Губная помада: Пятна на шерсти или хлопке могут быть устранены с помощью ткани, смоченной в эфире. Пятна на шелковой ткани требуют использования трихлорэтилена.
Плесень: Если ткань допускает использование отбеливателя, запустите цикл стирки с его использованием. Также можно замочить загрязненный участок ткани в перекиси водорода на 10-15 минут.	Лак для ногтей: Поместите лист абсорбирующей бумаги (напр. салфетки) на место загрязнения, затем смочите обратную сторону ткани ацетоном, при этом несколько раз меняя бумагу. Продолжайте процедуру до полного удаления загрязнения.
Следы после глажки: См. пункт «Плесень»	Смола: Размажьте кусочек сливочного масла по месту загрязнения, оставьте на некоторое время и затем промойте скипидаром.
Ржавчина: Используйте специальные средства от ржавчины, при этом следуя инструкциям на упаковке.	Трава: Аккуратно намылите место загрязнения, примените разбавленный растворитель. Для загрязнений на шерстяных вещах используйте 90% - спирт.
Жевательная резинка: Потрите кусочком льда место загрязнения, затем обработайте кусочком хлопковой ткани, предварительно смоченной в ацетоне.	Кровь: Замочите место загрязнения в холодной воде добавив при этом соль, затем смойте при помощи хозяйственного мыла.

УХОД

Перед тем как выполнять любые операции по уходу за прибором, убедитесь в том, что электропитание отключено и подача воды перекрыта.

Внешние корпусные элементы прибора и пластиковые части следует очищать мягкой и влажной тканью.

ВНИМАНИЕ! НЕ ИСПОЛЬЗУЙТЕ ХИМИЧЕСКИ АГРЕССИВНЫЕ, АБРАЗИВНЫЕ ВЕЩЕСТВА, А ТАКЖЕ СПИРТ, МЫЛО, БЕНЗИН И ДРУГИЕ РАСТВОРИТЕЛИ ДЛЯ УХОДА ЗА ПРИБОРОМ. ЭТО МОЖЕТ ПРИВЕСТИ К ВЫХОДУ ПРИБОРА ИЗ СТРОЯ И НАРУШЕНИЮ ВНЕШНЕГО ВИДА ПРИБОРА.

- После каждого цикла стирки на некоторое время оставляйте открытым загрузочный люк для того, чтобы резиновые части прибора могли просохнуть.
- Протирайте стекло дверцы после каждой стирки, чтобы удалить ворс и остатки влаги.
- Проверяйте барабан на наличие посторонних предметов.

ОЧИСТКА ДИСПЕНСERA

- Откройте диспенсер, нажмите на кнопку фиксатора.
- Промойте под водой
- Осторожно промойте место диспенсера щеткой с мягкой щетиной.
- Установите диспенсер обратно.

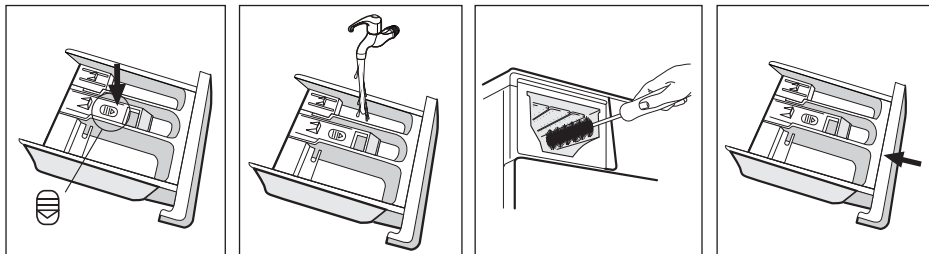

ОЧИСТКА СЛИВНОГО ФИЛЬТРА

ВНИМАНИЕ! ПЕРЕД ВЫПОЛНЕНИЕМ ОПЕРАЦИЙ, ОПИСАННЫХ НИЖЕ, УБЕДИТЕСЬ В ТОМ, ЧТО ПРИБОР НЕ ЗАГРУЖЕН. НЕ ИЗВЛЕКАЙТЕ ФИЛЬТР В ПРОЦЕССЕ РАБОТЫ ПРИБОРА ИЛИ ЕСЛИ В ПРИБОРЕ НАХОДИТСЯ ВОДА!

ВНИМАНИЕ! РЕКОМЕНДУЕТСЯ ПЕРИОДИЧЕСКИ ОЧИЩАТЬ ФИЛЬТР. НЕСВОЕВРЕМЕННАЯ ОЧИСТКА ФИЛЬТРА ПРИВОДИТ К ЗАСОРЕНИЮ ФИЛЬТРА И ЗАТРУДНЯЕТ СЛИВ ВОДЫ ИЗ МАШИНЫ!

- Откройте крышку фильтра, используйте подходящую емкость для воды, поместив ее под фильтр.
- Поверните фильтр против часовой стрелки и аккуратно потяните на себя (**Для модели с аварийным сливным шлангом:** потяните сливной шланг и снимите с него заглушку, слейте оставшуюся воду в емкость, установите шланг на место, поверните фильтр против часовой стрелки и аккуратно потяните на себя).
- Извлеченный фильтр промойте под проточной водой удалив при этом все загрязнения.
- Установите фильтр обратно, не прилагая чрезмерных усилий закрутите его по часовой стрелке, закройте крышку.

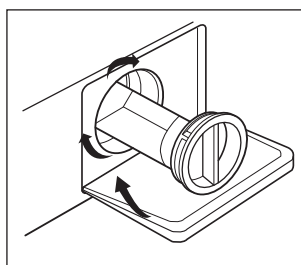
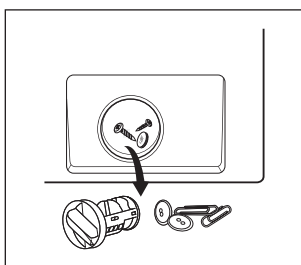
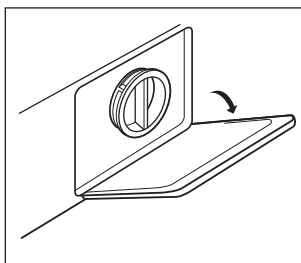

ОЧИСТКА ФИЛЬТРА ЗАЛИВНОГО КЛАПАНА

- Отсоедините заливной шланг.
- Используйте инструмент, к примеру пассатижи, возьмитесь за стержень фильтра и аккуратно потяните на себя.
- Извлеките фильтр, промойте его под проточной водой используя при этом щетку.
- Установите фильтр обратно, не прилагая чрезмерных усилий, действуя в обратном порядке.

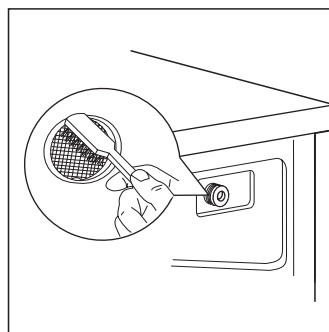
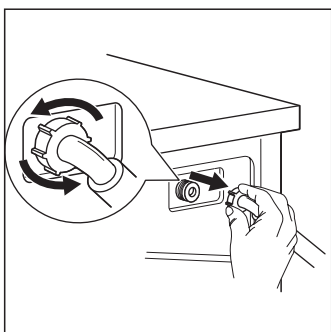
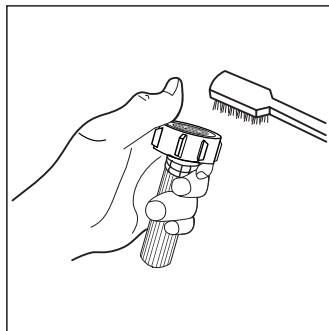
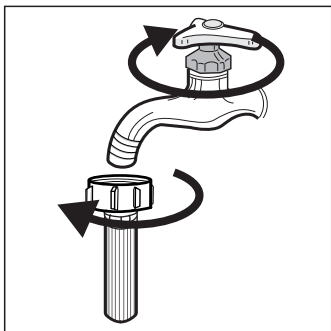

УСТРАНЕНИЕ НЕИСПРАВНОСТЕЙ

Проблема	Возможные решения
Стиральная машина не работает.	Вилка питания прибора включена в рабочую розетку.
	Электроэнергия включена.
	Проверить водопроводный кран.
	Неправильно закрыта дверь: откройте и снова закройте ее.
	Проверьте, правильно ли выбрана программа и нажата кнопка «Старт/Пауза»
Сильные вибрации / шумы при отжиме	Стиральная машина не выравнена: при необходимости отрегулируйте ножки, как указано в соответствующем разделе.
	Убедитесь, что транспортировочные винты, резиновые заглушки, втулки, удалены.
	Убедитесь в отсутствии посторонних предметов внутри барабана.
Люк стиральной машины не открывается	Убедитесь, что цикл стирки завершен.
Белье после стирки становится перекрученным	Убедитесь, что белье равномерно распределено внутри барабана.
	Убедитесь, что выбрана подходящая скорость отжима.
Стиральная машина останавливается во время стирки	Убедитесь, что не происходит перебоев в электропитании.
После стирки в диспенсере остается порошок	Убедитесь, что водопроводный кран открыт.
	Убедитесь, что фильтр заливного шланга клапана не засорен.

ВНИМАНИЕ! ГАРАНТИЯ ПРОИЗВОДИТЕЛЯ РАСПРОСТРАНЯЕТСЯ НА НЕДОСТАТКИ, ВЫЗВАННЫЕ ЭЛЕКТРИЧЕСКИМИ ИЛИ МЕХАНИЧЕСКИМИ НЕИСПРАВНОСТЯМИ В ПРОДУКЦИИ В РЕЗУЛЬТАТЕ ДЕЙСТВИЯ ИЛИ УПУЩЕНИЯ ПРОИЗВОДИТЕЛЯ.

ЕСЛИ НЕИСПРАВНОСТИ БЫЛИ ВЫЗВАНЫ ФАКТОРАМИ, НАХОДЯЩИМИСЯ ВНЕ ПОСТАВЛЯЕМОЙ ПРОДУКЦИИ, ПРИ НЕПРАВИЛЬНОМ ИСПОЛЬЗОВАНИИ ИЛИ В РЕЗУЛЬТАТЕ НАРУШЕНИЯ ПРАВИЛ ПО ЭКСПЛУАТАЦИИ, ГАРАНТИЙНЫЕ ОБЯЗАТЕЛЬСТВА МОГУТ БЫТЬ АННУЛИРОВАНЫ.

Код ошибки	Причина	Возможные решения
E 30	Открыта дверца стиральной машины	Закройте дверцу стиральной машины, убедитесь, что ничего не мешает дверце.
E 10	Низкий напор воды, отсутствие воды в стиральной машине	Проверить водопроводный кран, проверить состояние заливного шланга и фильтра, проверить напор воды.
E 21	Неправильный слив воды	Проверить сливной шланг и фильтр.
E 12	Большое количество воды	Перезапустите стиральную машину.
E XX	Прочее	Обратиться в авторизованный сервисный центр.

Контроль пенообразования

Лишняя пена может возникнуть при большом количестве средств для стирки, что влияет на результат стирки и полоскания. Контроль осуществляется автоматически, при обнаружении лишней пены последует процесс ее удаления.

ВНИМАНИЕ! ДАННАЯ СТИРАЛЬНАЯ МАШИНА ОБОРУДОВАНА СПЕЦИАЛЬНОЙ СИСТЕМОЙ ЭЛЕКТРОННОГО УПРАВЛЕНИЯ ДЛЯ ПРАВИЛЬНОЙ БАЛАНСИРОВКИ ЗАГРУЗКИ. ЕСЛИ БЕЛЬЕ РАСПРЕДЕЛЯЕТСЯ НЕРАВНОМЕРНО, ТО СКОРОСТЬ КОНЕЧНОГО ОТЖИМА, ПО СООБРАЖЕНИЯМ БЕЗОПАСНОСТИ, УМЕНЬШАЕТСЯ. В СЛУЧАЕ СИЛЬНОГО ДИСБАЛАНСА РАЗМЕЩЕНИЯ, ОТЖИМ ВО ВСЕ ОТКЛЮЧИТСЯ.

Использование экологически безвредных моющих средств, без фосфатов, может привести к следующему:

- Вода, выходящая из сливного шланга машины, при ополаскивании может быть мутной: этот эффект может быть связан с веществами, которые не влияют на эффективность ополаскивания.
- Белый порошок на белье в конце стирки: это нормально, порошок не поглощается тканью и не меняет цвет ткани, чтобы удалить излишки порошка, запустите полоскание еще раз. В будущем используйте меньшее количество порошка.
- Пена в воде при последнем ополаскивании: используйте меньшее количество порошка.
- Обильное пенообразование: чаще всего это происходит из-за анионных ПАВ, находящихся в составе средств для стирки. В этом случае не пытайтесь повторно запускать полоскание, это не приведет к желаемому результату. Мы рекомендуем провести техническую промывку, используя специализированное чистящее средство.

ВНИМАНИЕ! ЕСЛИ ПРОБЛЕМА НЕ РЕШЕНА ИЛИ ВЫ ЗАМЕТИЛИ НЕИСПРАВНОСТЬ, ОБРАТИТЕСЬ В АВТОРИЗОВАННЫЙ СЕРВИСНЫЙ ЦЕНТР.

ПАНЕЛЬ УПРАВЛЕНИЯ

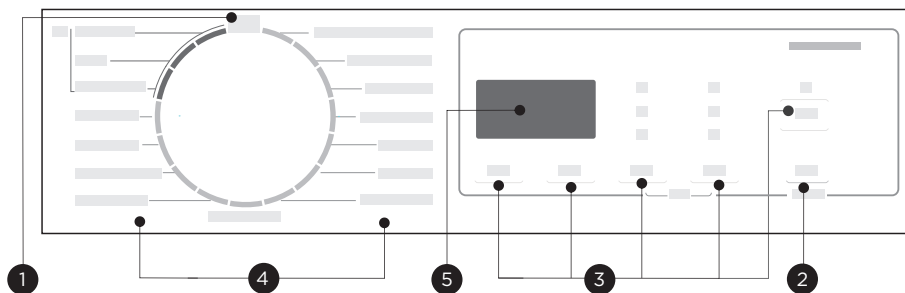



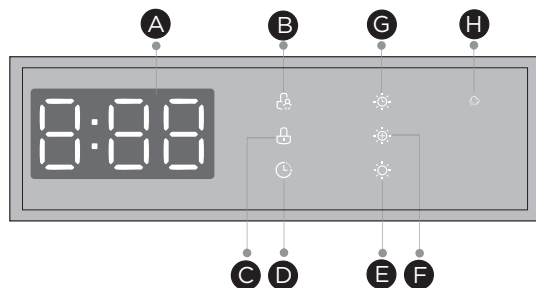



- ❶ Кнопка "Вкл./Выкл."
- ❷ Кнопка "Старт/Пауза"
- ❸ Кнопка выбора доп. функций
- ❹ Программы
- ❺ Дисплей



- Ⓐ Дисплей
- Ⓑ Блокировка панели управления
- Ⓒ Дверь заблокирована
- Ⓓ Отложенный старт
- Ⓔ Уровень сушки "Стандартный"
- Ⓕ Уровень сушки "Экстра сушка"
- Ⓖ Сушка по времени
- Ⓗ Функция обработки паром



























ПРОГРАММЫ

Программа	Загрузка стирка/сушка, кг		Темп. (°C)	Время по умолчанию(ч:мин)	
	Стирка	Сушка		Стирка	Сушка
	8.0/6.0	10.0/7.0		8.0	10.0
 Хлопок	8.0/6.0	10.0/7.0	40	3:39	3:39
 Смешанные ткани	8.0/6.0	10.0/7.0	40	1:20	1:20
 Детская одежда	8.0/6.0	10.0/7.0	60	2:01	2:01
Экспресс 15'	2.0/--	2.0/--	Холодная	0:15	0:15
 Стирка/сушка 1ч	1.0/1.0	1.0/1.0	--	0:58	0:58
 Сушка	--/6.0	--/7.0	--	3:40	4:10
 Стирка и Сушка	6.0/6.0	7.0/7.0	--	4:34	5:04
 Синтетика	4.0/3.0	5.0/3.5	40	3:18	3:18
Самоочистка	--	--	90	1:18	1:18
Отжим	8.0/--	10.0/--	--	0:12	0:12
Объемные вещи	8.0/--	10.0/--	40	1:48	1:48
Шерсть	2.0/--	2.0/--	40	1:07	1:07
ЭКО 40-60	8.0/--	10.0/--	--	3:38	3:59
Ежедневная 59'	4.0/--	5.0/--	30	0:59	0:59
20°C	4.0/--	5.0/--	20	1:08	1:08
Домашний питомец	4.0/--	5.0/--	40	2:04	2:04

НАЗНАЧЕНИЕ ПРОГРАММ СТИРКИ

Хлопок	Белое бельё и сильно загрязнённый хлопок, в том числе с пятнами органического происхождения.
Ежедневная 59'	Программа, предназначенная для небольшого количества одежды средней степени загрязнения.
Синтетика	Программа для стирки изделия из синтетических тканей"
Детская одежда	Программа предназначена для стирки одежды для людей с чувствительной кожей, для детей.
Сушка	Программа для сушки одежды и белья. Уровень сушки может быть выбран по желанию. Время сушки зависит от объема загрузки.
Смешанные ткани	Позволяет стирать различные типы тканей одновременно (хлопок, синтетика, комбинированные), достигая отличного результата"
20°C	Программа подходит для стирки слегка загрязненных вещей. Можно одновременно стирать белье светлых и темных тонов без риска окрашивания.
Домашний питомец	Для эффективного удаления с одежды шерсти, волос и ворсинок, оставшихся от домашних животных
Экспресс 15'	Быстрый цикл стирки подходит для слегка загрязнённого белья. Позволяет экономить электроэнергию и ваше время
Стирка/сушка 1ч	Программа для стирки и сушки небольшого объема синтетических вещей из смешанных тканей (например, рубашек). Максимальная загрузка составляет 1 кг (около 4 рубашек). *При выборе программатором, по умолчанию активируется программа Экспресс 15. Для активации программы 1ч Стирка/сушка нажмите кнопку "Сушка"
Стирка и Сушка	Стандартная программа стирки и сушки для определения класса энергоэффективности, т.е. является наиболее эффективной с точки зрения общего потребления воды и электроэнергии"
Шерсть	Программа для стирки шерсти позволяет стирать деликатные шерстяные изделия, подлежащие машинной стирке. Бережно сохраняет цвет и форму ткани.
Отжим	Скорость отжима настраивается под любой тип тканей
ЭКО 40-60	Стандартная программа стирки при 40°C или 60°C подходит для белья из хлопка средней загрязненности и является наиболее эффективной с точки зрения общего потребления воды и электроэнергии. Это стандартная тестовая программа на которую ссылается информация на бирке и в спецификации изделия."
Самоочистка	Программой автоочистки стиральной машины, что предотвращает образование плесени и неприятных запахов после длительного периода эксплуатации прибора. Очистка бака происходит благодаря специальному циклу без добавления вещей при температуре 90°C.
Объемные вещи	Эта программа специально разработана для стирки объемных текстильных изделий.

ОПЦИИ ПРОГРАММ СТИРКИ

Цикл	Температура по умолчанию (°C)	Скорость отжима (об/мин)	Доп. опции
		1400	
Хлопок	40	800	  
Смешанные ткани	40	800	  
Детская одежда	60	1000	  
Экспресс 15'	Холодная	800	
Стирка/сушка 1ч	--	--	 
Сушка	--	1200	 
Стирка и Сушка	--	--	 
Синтетика	40	800	 
Самоочистка	90	--	
Отжим	--	1000	
Объемные вещи	40	1000	
Шерсть	40	600	
ЭКО 40-60	--	--	
Ежедневная 59'	30	1000	
20°C	20	1000	
Домашний питомец	40	1200	

Кнопка	Описание
Выбор скорости отжима	При необходимости параметр скорости отжима можно поменять (в зависимости от выбранной программы) с помощью соответствующей кнопки в следующих диапазоне и последовательности: 0-400-600-800-1000-1200-1400
Отложенный старт	Выбор времени отсрочки запуска стирки. Можно выбрать отсрочку старта в диапазоне от 1 до 24 часов. Выберите программу стирки Нажмите кнопку «Отложенный старт», выберите время от 1 до 24 часов. Нажмите кнопку «Старт/Пауза», чтобы активировать функцию Для отмены функции, нажимайте на кнопку «Отложенный старт», пока на дисплее не появится 0H. Отменить отложенный старт можно только до начала запуска стирки.
Температура	Выбор температуры стирки для каждой отдельной программы. После нажатия на данную кнопку на цифровом дисплее высвечиваются доступные температуры воды для выбранной программы стирки. Возможно выбрать опцию стирки в холодной воде «-». В зависимости от выбранной программы на дисплее появляются следующие параметры настроек (°C): - / 20 / 30 / 40 / 60 / 90
Пар	Функция обработки паром подходит для повседневной стирки. Пар глубоко проникает в волокна, и эффективно уничтожает бактерии и микробы, предотвращая неприятный запах и защищая ваше здоровье. Внимание! Данная функция доступна только при выборе следующих программ стирки: Хлопок, Детская одежда и Смешанные ткани
Включение / выключение звука	Для отключения звука нужно нажать в течение 3 секунд кнопку «Скорость Отжима»
Блокировка панели управления (Защита детей)	Данная функция позволяет включить специальную блокировку, предохраняющую от случайного изменения функций программы. Для активации функции во время выполнения цикла стирки нужно одновременно нажать и удерживать кнопки «Отложенный старт» и «Сушка» в течение 3 секунд. На дисплее загорится соответствующий символ. Для отключения блокировки повторно проделайте данные действия, символ погаснет.
Сушка	Выбирайте необходимую степень сушки перед запуском программ сушки и стирки + сушки: <ul style="list-style-type: none"> • Экстра Сушка – активируйте данную опцию, чтобы использовать одежду или белье сразу после окончания сушки • Нормальная Сушка – стандартный уровень сушки, позволяющий после окончания цикла сушки поместить вещи на хранение (например, в шкаф) • Сушка по времени – время цикла сушки устанавливается в соответствии с пользовательскими предпочтениями. Доступные опции выбора времени сушки – 30/60/90/120/180 мин

Сушка

Рекомендации по сушке

- Одежду необходимо сушить после отжима. Чем выше скорость отжима, тем меньше расход электроэнергии и времени при осуществлении сушки.
- Чтобы обеспечить хороший результат сушки, отсортируйте вещи соответствии с типом ткани и рекомендованной температурой сушки.
- При сортировке белья строго руководствуйтесь информацией по уходу, размещенной на бирках изделий
- Если вы хотите погладить одежду после сушки, дайте ей отлежаться некоторое время.

Не рекомендуются для сушки:

























- Деликатные вещи: синтетические занавески, шерстяная и шелковая одежда, одежда с металлическими вставками, нейлоновые чулки, объемная одежда, например: куртки, покрывала, одеяла, спальные мешки т.д.
- Одежда с подкладкой из поролона или похожих материалов.
- Вещи, где присутствуют остатки лосьонов или лаков для волос, лаков для ногтей, растворителей или аналогичных растворов. Машинная сушка таких тканей может привести к образованию вредных паров.

Дозагрузка белья

Безопасность использования стиральной машины обеспечивается электроникой в течение всех этапов работы прибора. В зависимости от модели стиральной машины, существует возможность разблокировки дверцы для дозагрузки белья; активация данной функции возможна при соблюдении ряда условий, связанных с температурой воды, уровнем воды в баке, выбранной программой и конкретным этапом стирки. Для разблокировки дверцы во время процесса стирки и последующей дозагрузки белья нажмите и удерживайте кнопку «Старт/ Пауза» в течение 3 секунд, а затем подождите некоторое время пока не прекратится вращения барабана и не разблокируется дверца. Дозагрузите необходимый вещи и нажмите кнопку старт/пауза для продолжения стирки. Если дверца не разблокировалась, значит, открытие дверцы люка и дозагрузка белья на данном этапе выполнения программы невозможны.

ВО ВРЕМЯ СУШКИ ИЗ-ЗА ВЫСОКОЙ ТЕМПЕРАТУРЫ ЗАПРЕЩАЕТСЯ ПРИОСТАНАВЛИВАТЬ ПРОГРАММУ И ОТКРЫВАТЬ ЗАМОК ДВЕРЦЫ ЛЮКА ВО ИЗБЕЖАНИЕ ОЖОГОВ. ЕСЛИ ВЫ ХОТИТЕ ЗАВЕРШИТЬ ПРОГРАММУ, ПОЖАЛУЙСТА, СРАЗУ ВЫКЛЮЧИТЕ ПИТАНИЕ И ПОДОЖДИТЕ, ПОКА МАШИНА ОСТЫНЕТ, ПРЕЖДЕ ЧЕМ ОТКРЫВАТЬ ЗАМОК ДВЕРЦЫ ЛЮКА.

ВНИМАНИЕ! ОЗНАКОМЬТЕСЬ С СИМВОЛАМИ НА БИРКАХ ИЗДЕЛИЙ ПЕРЕД НАЧАЛОМ СТИРКИ!

 Обычная стирка	 Глажка до 200°	 Сушить горизонтально
 Деликатная стирка	 Глажка до 150°	 Сушить вертикально
 Макс. температура 95°C	 Глажка до 100°	 Сушить на вешалке
 Макс. температура 60°C	 Не гладить	 Сушить в стиральной машине при нормальной температуре
 Макс. температура 40°C	 Сухая чистка с растворителем	 Сушить в стиральной машине при низкой температуре
 Макс. температура 30°C	 Сухая чистка с бензином, с этиловым спиртом, либо R113	 Не сушить в стиральной машине
 Макс. температура 30°C	 Сухая чистка с этиловым перхлоратом, бензином, этиловым спиртом, R113, R111	
 Ручная стирка		
 Только сухая чистка		
 Отбеливать в холодной воде		
 Не отбеливать	 Не подвергать сухой чистке	

ТЕХНИЧЕСКИЕ ПАРАМЕТРЫ

Основные характеристики	KWD 48IT 1496	KWD 53IT 14107
Цвет корпуса	Белый	Белый
Вес загрузки, стирка/сушка, кг	8 / 6	10 / 7
Скорость отжима, об/мин	1400	1400
Тип управления	Электронный	Электронный
LED-индикаторы	Да	Да
Цифровой дисплей	Да	Да
Количество программ	15	15
Класс энергоэффективности	A	A
Класс стирки и сушки	A	A
Класс отжима	B	B
Потребляемая мощность в режиме ожидания	1,00	1.0
Потребление энергии в кВт-ч на цикл для полного цикла стирки кВт-ч/цикл	0,472	0,513
Потребление энергии в кВт-ч за цикл для полного цикла стирки и сушки кВт-ч/цикл	3,077	3,426
Уровень шума, стирка/отжим/сушка, дБ	56/78/62	57/80/65
Размеры, ВхШхГ, мм	850 × 595 × 475	850 × 595 × 535
Вес нетто, кг	63	66
Напряжение, В / частота, Гц	220-240 / 50	
Потребляемая мощность, Вт	1900	
Потребляемый ток, А	10	
Длина шнура электропитания, м	1.5	
Длина заливного шланга, м	1	
Длина сливного шланга, м	1.6	

ВНИМАНИЕ! УКАЗАННОЕ В ТАБЛИЦЕ ВРЕМЯ ПРОДОЛЖИТЕЛЬНОСТИ СТИРКИ ЯВЛЯЕТСЯ ОРИЕНТИРОВОЧНЫМ В ЗАВИСИМОСТИ ОТ ТЕМПЕРАТУРЫ И НАПОРА ВОДЫ, ОБЪЕМА ЗАГРУЖЕННЫХ В БАРАБАН ВЕЩЕЙ, КОЛИЧЕСТВА СРЕДСТВА ДЛЯ СТИРКИ И ДРУГИХ ФАКТОРОВ. ВРЕМЯ СТИРКИ МОЖЕТ НАСТРАИВАЕТСЯ АВТОМАТИЧЕСКИ В ПРОЦЕССЕ СТИРКИ.

ВНИМАНИЕ! ДАННЫЕ ПО УРОВНЮ ШУМА, РАСХОДУ ЭЛЕКТРОЭНЕРГИИ, ПОТРЕБЛЕНИЮ ВОДЫ МОГУТ ОТЛИЧАТЬСЯ ОТ РЕАЛЬНЫХ В ЗАВИСИМОСТИ ОТ РАСПОЛОЖЕНИЯ ПРИБОРА, ИСПОЛЬЗУЕМОЙ ВОДЫ, КОЛИЧЕСТВА ЗАГРУЖЕННЫХ В БАРАБАН ВЕЩЕЙ, КОЛИЧЕСТВА СРЕДСТВА ДЛЯ СТИРКИ И ДРУГИХ ФАКТОРОВ.

Условия определения класса энергопотребления А: Программа стирки «Эко 40° - 60°», максимальные обороты отжима, остальные условия стирки выставляются по умолчанию.

ИНФОРМАЦИЯ ОТ ПРОИЗВОДИТЕЛЯ

Изготовитель	KÖRTING®
Тип продукции	Стирально-сушильная машина
Тип изделия	KWD
Модель	KWD 48IT 1496 KWD 53IT 14107
Производитель (Фабрика)	WUXI LITTLE SWAN COMPANY LIMITED NO.18 SOUTH CHANGJIANG ROAD, NEW DISTRICT, WUXI, JIANGSU, KHP
Поставщик на территории РФ, уполномоченный на принятие претензий	ООО «Кёртинг РУС», 125252, г. Москва, ул. Гризодубовой, д. 4, к. 3, этаж 1, пом. 1, комн. 2. тел. +7 (495) 150-64-14 info@korting.ru www.korting.ru
Импортер	ООО «Кёртинг РУС», 125252, г. Москва, ул. Гризодубовой, д. 4, к. 3, этаж 1, пом. 1, комн. 2.
Гарантийный срок	2 года
Срок службы	10 лет
Серийный номер: Серийный номер указан на стикере стиральной машины.	Серийный номер состоит из 24 цифр, первые 16 из которых - внутривзаводская кодировка, последние 8 цифр - код в формате YYWWNNNN, где: YY - год производства WW - номер недели NNNN - порядковый номер изделия в партии

Подтверждено соответствие данного бытового прибора требованиям применимых технических регламентов:

- ТР ТС 004/2011 Технический регламент Таможенного союза «О безопасности низковольтного оборудования»
- ТР ТС 020/2011 Технический регламент Таможенного союза «Электромагнитная совместимость технических средств»
- ТР ЕАЭС 037/2016 Технический регламент Евразийского экономического союза «Об ограничении применения опасных веществ в изделиях электротехники и радиоэлектроники»

ХРАНЕНИЕ

До начала эксплуатации, а также при длительных перерывах в использовании прибор следует хранить в оригинальной заводской упаковке в сухом, защищенном от прямых солнечных лучей, воздействия низких температур, пыли, паров агрессивных веществ и т.п. месте, исключая резкие перепады температур и образование конденсата, соблюдая рекомендации ГОСТ 15150-69.

СЕРВИСНАЯ ПОДДЕРЖКА

Список авторизованных сервисных центров, осуществляющих гарантийный ремонт, указан на официальном сайте в разделе «Поддержка»: <https://korting.ru/support/>

По вопросам обслуживания, ремонта техники и качества работы авторизованных региональных сервисных центров обращайтесь на круглосуточную горячую линию сервисной поддержки по телефону: 8(800)550-78-62

Гарантийный срок на продукцию Korting составляет 2 года кроме специальной серии «1889» с гарантийным сроком 3 года.

Гарантийное обслуживание является бесплатным (включая стоимость работ материалов и, при необходимости и с учетом действующего законодательства, доставки) на дому у потребителя или в мастерской на усмотрение сервисного центра, и распространяется только на изделия, использующиеся в личных, семейных, бытовых целях, не связанных с предпринимательской деятельностью.

Обслуживание действует только на территории РФ и распространяется на производственный или конструкционный дефект изделия.

Гарантийное обслуживание не распространяется на:

1. Комплектующие изделия (которые могут быть сняты с основного изделия без применения каких-либо инструментов, а именно: полки, ящики, корзины, насадки, решетки, трубки, шланги и другие подобные комплектующие);
2. Недостатки изделий, вызванные несоблюдением прилагаемой инструкции по эксплуатации, транспортными повреждениями, неправильной установкой, перепадами напряжения питания, небрежным обращением или плохим уходом, неправильным использованием (включая перегрузку);
3. Недостатки, вызванные независимыми от продавца причинами, такими как: явления природы и стихийные бедствия, пожар, действия домашних или диких животных, а также насекомых, грызунов, попадание внутрь изделия посторонних предметов (в том числе жидкостей) и другими подобными причинами;
4. Недостатки, возникшие в результате внесения конструктивных изменений или ремонта изделия потребителем или неавторизованным сервисным центром;
5. Расходные материалы: лампы освещения, фильтры, элементы питания и прочие элементы по уходу за изделием, которые описаны в инструкции по эксплуатации;
6. Внешние и внутренние загрязнения, потертости, царапины, возникшие в процессе эксплуатации, установки, регулировки, чистке изделия, замене расходных материалов (ламп освещения, фильтров, элементов питания и др.) и прочему уходу за изделием, который описан в инструкции по эксплуатации.

Любые претензии по качеству товара изделия рассматриваются только после предварительной проверки качества изделия представителем авторизованного сервисного центра.

Компания Korting оставляет за собой право по своему усмотрению расширить свои обязательства перед потребителем по сравнению с требованиями закона и указанными в настоящем документе обязательствами.

Перед установкой и использованием изделия обязательно внимательно прочтите инструкцию по эксплуатации.

Для установки (подключения) техники мы рекомендуем обращаться в авторизованные сервисные центры. Вы можете воспользоваться услугами любых других квалифицированных специалистов или выполнить это самостоятельно, воспользовавшись рекомендациями инструкции по эксплуатации, однако изготовитель (продавец) не несет ответственности за возникшие дефекты в следствие неправильной установки.

Специалисты, осуществляющие подключение (установку), делают отметку в соответствующем разделе гарантийного талона.

СВЕДЕНИЯ ОБ УСТАНОВКЕ ПРИБОРА
(заполняется только для приборов, подлежащих установке)

Дата установки:	Мастер:
Организация установщик:	Работу принял. Подпись заказчика:

Фирма производитель оставляет за собой право без предварительного предупреждения вносить изменения в конструкцию, дизайн, комплектацию или технологию изготовления без смены основных характеристик изделия.

körting

ТАЛОН НА ГАРАНТИЙНОЕ ОБСЛУЖИВАНИЕ
(изымается мастером)

Модель: _____

Серийный номер: _____

Дата приобретения: _____

Вид дефекта: _____

Проведенные работы: _____

Ф.И.О. потребителя: _____

Адрес: _____

Телефон: _____

Дата ремонта: _____

Мастер: _____

Место штампа

(вырезать по пунктиру)

körting

ТАЛОН НА ГАРАНТИЙНОЕ ОБСЛУЖИВАНИЕ
(изымается мастером)

Модель: _____

Серийный номер: _____

Дата приобретения: _____

Вид дефекта: _____

Проведенные работы: _____

Ф.И.О. потребителя: _____

Адрес: _____

Телефон: _____

Дата ремонта: _____

Мастер: _____

Место штампа

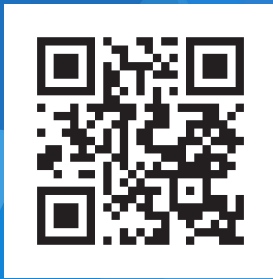

korting.ru

