

HIBERG

THE PRIME CHOICE

ХОЛОДИЛЬНИК

СОДЕРЖАНИЕ

ВВЕДЕНИЕ	3
ТЕХНИКА БЕЗОПАСНОСТИ	4
ПАНЕЛЬ УПРАВЛЕНИЯ	8
КОМПЛЕКТАЦИЯ	8
ТАБЛИЦА ТЕХНИЧЕСКИХ ХАРАКТЕРИСТИК	9
УСТАНОВКА	10
ПОДКЛЮЧЕНИЕ К ВОДОСНАБЖЕНИЮ	13
ПЕРЕД НАЧАЛОМ ИСПОЛЬЗОВАНИЯ	14
ЧИСТКА И УХОД	21
ПОЛЕЗНЫЕ СОВЕТЫ И РЕКОМЕНДАЦИИ	23
УСТРАНЕНИЕ НЕИСПРАВНОСТЕЙ	25
УТИЛИЗАЦИЯ ХОЛОДИЛЬНИКА	28
ГАРАНТИЙНЫЕ УСЛОВИЯ	29
ГАРАНТИЙНЫЙ РЕМОНТ	30
ГАРАНТИЙНЫЙ ТАЛОН	32

ВВЕДЕНИЕ

Уважаемый покупатель!

Благодарим Вас за приобретение техники **HIBERG**. При правильном использовании она прослужит Вам долгие годы. Продукция **HIBERG** соответствует требованиям наиболее высоких мировых стандартов качества, сочетая в себе утонченный дизайн, функциональность и доступную цену.

Техника **HIBERG** возьмет на себя часть Ваших домашних забот и будет чрезвычайно полезна в быту.

Пожалуйста, внимательно изучите настоящее руководство. Оно содержит важные указания по безопасности, эксплуатации и уходу за изделием. Побойтесь о сохранности настоящего руководства по эксплуатации. Если изделие перейдет к другому хозяину, обязательно передайте его вместе с ним. Пожалуйста, убедитесь, что все люди, использующие данное изделие, ознакомлены с руководством и мерами безопасности.

Производитель и импортер не несут ответственности перед конечным пользователем, если он по каким-то причинам не ознакомился с руководством должным образом. Если по каким-либо причинам руководство было утеряно или испорчено, тем самым препятствуя ознакомлению с ним, Вы всегда можете обратиться в справочную службу либо самостоятельно ознакомиться/скачать руководство на официальном сайте **www.hiberg.ru**. Если Вы столкнулись с неправильной работой изделия, еще раз внимательно изучите руководство. Если содержащейся в нем информации недостаточно, свяжитесь со справочной службой по вопросам гарантийного и сервисного обслуживания по федеральному номеру **8-800-700-12-25 (звонок по России бесплатный)** для получения помощи или вызова уполномоченного специалиста.

ДОБРО ПОЖАЛОВАТЬ В МИР HIBERG!

На нашем веб-сайте **www.hiberg.ru** Вы сможете:

Найти рекомендации по использованию изделий и информацию о техническом обслуживании.

Найти руководства по эксплуатации. Получить информацию о новинках и особенностях техники **HIBERG**.

Поддержка потребителей и сервисное обслуживание

Мы настоятельно рекомендуем использовать оригинальные запчасти. При обращении в сервисный центр следует иметь под рукой следующую информацию: модель, продуктовый номер, серийный номер. Данная информация находится в таблице с техническими данными.

ТЕХНИКА БЕЗОПАСНОСТИ

Следующие рекомендации по технике безопасности призваны предотвратить непредвиденные риски и ущерб, вызванные опасной либо ненадлежащей эксплуатацией изделия.

ОСТОРОЖНО!

Чтобы снизить опасность пожара, удара током или получения травм, при использовании изделия необходимо принять следующие основные меры предосторожности.

ДЕТИ В ДОМЕ

Изделие не предназначено для использования лицами (включая детей) с ограниченными физическими или умственными способностями, болезнями органов чувств, а также недостаточным опытом и знаниями. Указанные категории могут использовать изделие исключительно после обучения и под присмотром лица, ответственного за их безопасность. Не позволяйте детям играть с изделием.

ВНИМАНИЕ!

Запрещается использовать холодильник для целей, не оговоренных настоящим Руководством.

Во избежание травм передвигать холодильник должны не менее двух человек.

Удалите упаковочные ленты, скотч и наклейки до начала эксплуатации (кроме наклейки с техническими

характеристиками холодильника). Остатки клея после удаления наклеек и скотча можно легко смыть, нанеся небольшое количество жидкого моющего средства для посуды и слегка потерев. Внутренние стенки холодильника можно также вымыть раствором теплой мыльной воды с пищевой содой (1 чайная ложка соды на 1 литр воды). Затем протрите влажной тканью и вытрите насухо. Оставьте холодильник на 1 час с открытой дверцей, давая ему просохнуть и проветриться.

Не используйте острые инструменты, растворители, горючие жидкости и металлические щетки для удаления остатков клея, так как это может повредить поверхность холодильника.

Передвигая холодильник, не наклоняйте его более чем на 45°.

ОБЩИЕ ПРАВИЛА ТЕХНИКИ БЕЗОПАСНОСТИ И ПОВСЕДНЕВНОЙ ЭКСПЛУАТАЦИИ

Храните продукты питания в соответствии с рекомендациями производителя. Никогда не используйте механические или иные приспособления для ускорения процесса оттаивания, если иное не одобрено изготовителем.

Не пытайтесь ремонтировать холодильник самостоятельно. Это опасно для Вас и технического состояния изделия. Любое повреждение кабеля может привести к короткому замыканию, возго-

ранию или поражению электрическим током.

Избегайте повреждения трубок холодильного контура.

Не располагайте продукты вблизи распределителя холодного воздуха. Для обеспечения нормальной циркуляции воздуха не превышайте допустимую загрузку камеры продуктами.

Не размещайте горячие предметы вблизи пластиковых деталей изделия.

Не храните бутылки или банки с напитками (особенно газированными) в морозильной камере.

Не перегружайте полки и ящики.

Не употребляйте фруктовый лед или кубики льда прямо из холодильника, так как это может привести к ожогу холодом.

Не замораживайте повторно ранее размороженные продукты.

БЕЗОПАСНОСТЬ ПРИ РАБОТЕ С ЭЛЕКТРИЧЕСТВОМ

Удалите упаковку и осмотрите изделие. При обнаружении механических повреждений не включайте холодильник в сеть. Обратитесь в магазин, в котором он был приобретен, сохранив все упаковочные материалы. Перед подключением холодильника рекомендуется выждать около 4 часов для возврата хладагента в компрессор.

Перед подключением холодильника к сети электропитания убедитесь в том, что параметры электросети соответствуют параметрам, указанным на технической этикет-

ке. Она расположена либо на задней стенке, либо на левой или правой внутренней стенке изделия.

При первом включении холодильника не загружайте в него сразу же продукты. Дайте ему набрать необходимую температуру в течение 2-4 часов.

Холодильник может быть подключен только к однофазной сети переменного тока 220~240 В/50 Гц. При частых скачках напряжения рекомендуется использовать стабилизатор напряжения с автоматической регулировкой.

Питание в розетке должно соответствовать параметрам изделия. Розетка должна быть оснащена заземлением. Рекомендуется использование отдельной розетки, к которой не будут подключаться другие электрические приборы. Не используйте удлинитель. Убедитесь, что вилка и шнур питания не повреждены. В противном случае это может привести к короткому замыканию, поражению электрическим током, перегреву и даже к возгоранию.

Отключайте холодильник от сети электропитания перед очисткой или перемещением.

При отключении холодильника от сетевой розетки всегда держитесь за вилку. Не тяните за шнур питания.

При отключении холодильника от сети электропитания последующее подключение к сети следует производить не ранее чем через

10 минут. Несоблюдение этого правила может привести к отказу мотор-компрессора.

Не используйте холодильник при отсутствии плафона/крышки на лампе внутреннего освещения.

Любой электрический компонент может быть заменен или отремонтирован только представителем сертифицированной сервисной службы. При этом должны использоваться только оригинальные запасные части.

Не храните другие электрические приборы, такие как аппараты для приготовления мороженого, внутри холодильника, если это не одобрено заводом-изготовителем.

привести к пожару.

В случае если утечка хладагента (R600a) уже произошла, во избежание возгорания и повреждения глаз уберите зажженные свечи, лампы и другие предметы с открытым огнем или высокой температурой подальше от холодильника и тщательно проветрите помещение.

Не храните в холодильнике легко воспламеняющиеся предметы (например, спреи, аэрозоли или взрывчатые вещества).

Площадь помещения должна быть не менее 1 м³ на 8 г хладагента (R600a). Количество хладагента в холодильнике указано на этикетке.

ВНИМАНИЕ!

В случае необходимости выполнения каких-либо процедур с холодильником (перемещение, очистки и т. д.) необходимо вначале отключите холодильник от сети. По окончании работ подключите холодильник к сети.

ХЛАДАГЕНТ И РИСК ВОЗГОРАНИЯ

Холодильник содержит небольшое количество хладагента (R600a) в холодильном контуре.

Поскольку холодильник содержит хладагент R600a, безопасный для окружающей среды, но обладающий высокой горючестью, убедитесь, что трубки с хладагентом не были повреждены во время транспортировки и монтажа. Утечка хладагента может

i-RFS 750G B

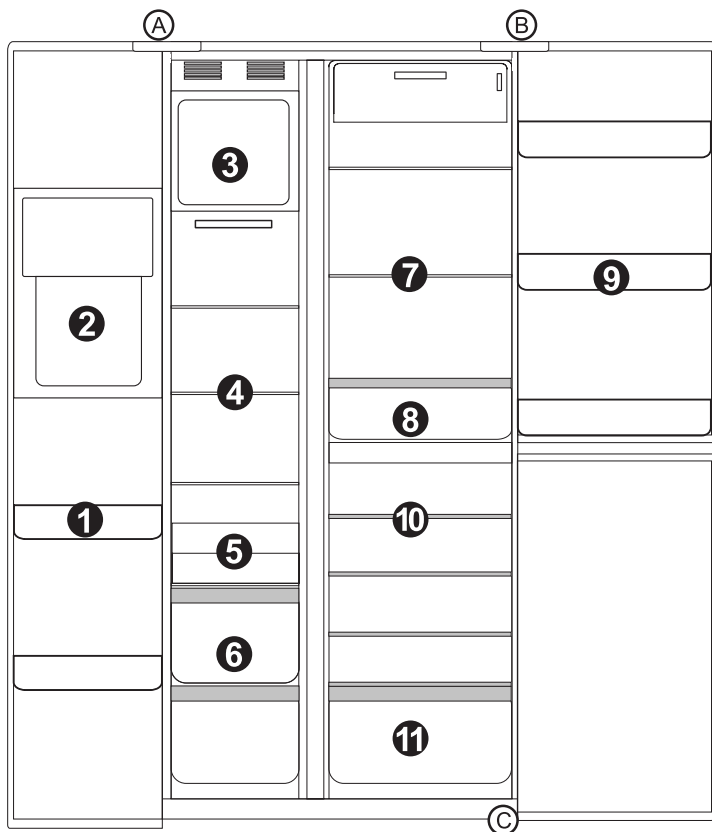

(A) Морозильное отделение

- 1 Дверная полка
- 2 Диспенсер для воды, кубиков льда и колотого льда
- 3 Лёдогенератор и отсек для хранения льда
- 4 Полки из закалённого стекла
- 5 Выдвижные полупящички
- 6 Выдвижные ящички

(B) Холодильное отделение

- 7 Полки из закалённого стекла
 - 8 Контейнер для фруктов и овощей
 - 9 Дверные полки
- (C) Винный шкаф
- 10 Деревянные полки
 - 11 Деревянный выдвижной ящик

⚠ Примечание: схематическое изображение прибора может отличаться от реального. Благодаря непрерывному процессу модификации, Ваш холодильник может незначительно отличаться от описания в данном руководстве по эксплуатации, но его функции и правила эксплуатации остаются прежними.

ПАНЕЛЬ УПРАВЛЕНИЯ

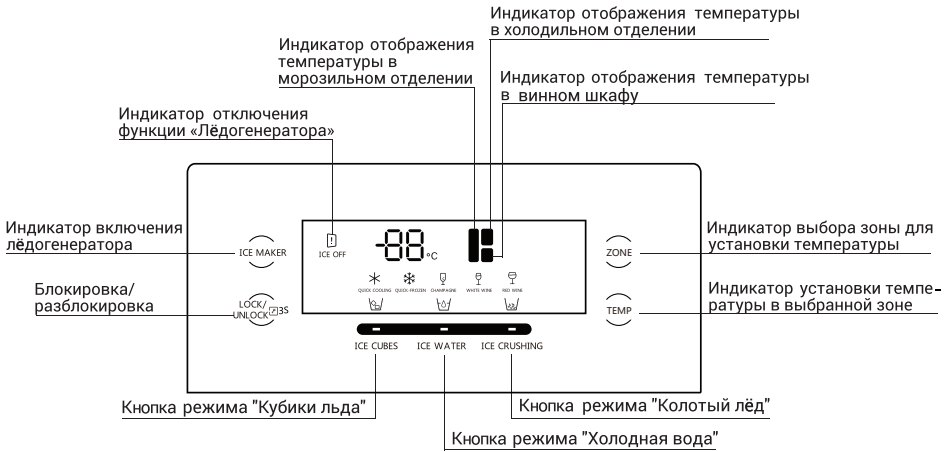

⚠ Примечание: схематическое изображение дисплея может отличаться от реального.

КОМПЛЕКТАЦИЯ

- 1 Холодильник 1 шт.
- 2 Инструкция 1 шт.
- 3 Шланг 1 шт.
- 4 Крепление для шланга 1 шт.
- 5 Предохранительный клапан 1 шт
- 6 Фильтр для воды 1 шт

ТАБЛИЦА ТЕХНИЧЕСКИХ ХАРАКТЕРИСТИК

Модель	i-RFS 750G B
Общие данные	
Общий объем, л	630
Полезный объем, л	529
Тип	Side-by-side
Тип управления	Электронный (сенсорный)
Система размораживания	Total NO FROST (автоматическая)
Напряжение, В	220-240 / 50
Номинальный ток, А	1.3
Потребляемая мощность нагревательной системы, Вт	210
Климатический класс	N-T
Класс энергопотребления	A++
Уровень энергопотребления, кВт/год	336
Уровень шума, дБ	42
Хладагент/кол-во	R600a / 90g
Компрессор (бренд, модель)	HVM100MF (HUAYI brand)
Тип компрессора	Инверторный
Количество компрессоров, шт.	1
Количество дверей, шт.	3
Панель управления	да
Настраиваемый термостат	да
Холодильное отделение	
Температура, °C	От +2С до +8С
Полезный объем, л	212
Перенавешиваемая дверь	no
Количество полок (стекло), шт.	2
Количество полок на дверце (пластик), шт.	3
Отделение для овощей и фруктов (ящик выдвижной), шт.	1
LED-подсветка	Да
Подставка для яиц, кол-во	2x6
Диспенсер для воды	Да
Режим "Суперохлаждение"	Да
Винный шкаф	
Температура, °C	От +5С до +16С
Полезный объем, л	128
Количество полок (стекло), шт.	4
Количество полок на дверце (пластик), шт.	Нет
Отделение для овощей и фруктов (ящик выдвижной), шт.	1
LED-подсветка	Нет
Стекло с УФ-защитой	Да
Морозильное отделение	
Температура, °C	От -23С до -15С
Морозильное отделение	****
Полезный объем, л	189
Ящик выдвижной, шт.	2
Количество полок на дверце (пластик), шт.	2
Количество полок (стекло), шт.	3
LED-подсветка	Да
Мощность замораживания, кг/24 ч	10
Автономное сохранение холода, ч	7
Автоматический ледогенератор	Да
Режим "Суперзаморозка"	Да (24ч)
Размеры, масса, материал, цвет	
Без упаковки, мм (Ш×Г×В)	911×706×1830
С упаковкой, мм (Ш×Г×В)	968×750×1895
Вес нетто, кг	121
Вес брутто, кг	130

Производитель и импортер оставляют за собой право изменять конструкцию, технические характеристики, функции, внешний вид, комплектацию изделия (товара) и т.д. без предварительного уведомления. Вся представленная в инструкции информация, касающаяся комплектации, технических характеристик, функций, цветовых сочетаний и т.д. носит информационный характер и ни при каких условиях не является публичной офертой.



УСТАНОВКА

ВЕНТИЛЯЦИЯ ХОЛОДИЛЬНИКА

В целях повышения эффективности системы охлаждения и сохранения энергии необходимо обеспечивать надлежащую вентиляцию вокруг холодильника для отвода тепла. По этой причине вокруг холодильника должно быть достаточно свободного пространства. Рекомендуется: не менее 10 см от задней стены, не менее 30 см до потолка, не менее 10 см по бокам. Перед холодильником должно быть достаточно пространства для открывания дверцы не менее чем на 150°.

⚠ Примечание: данный холодильник выполняет свои функции при условии соблюдения требований климатического класса. Соответствие климатического класса температурным условиям приведено в таблице ниже. Климатический класс Вашего холодильника указан в технических характеристиках данного Руководства и на технической этикетке на корпусе холодильника.

Климатический класс	Температура окружающей среды
SN	от +10 до +32°C
N	от +16 до +32°C
ST	от +16 до +38°C
T	от +10 до +43°C

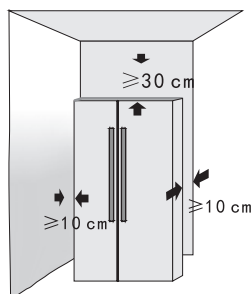
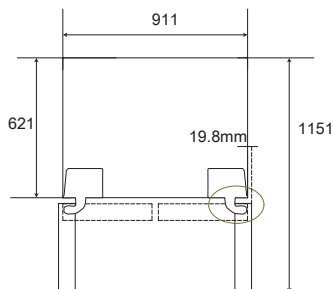
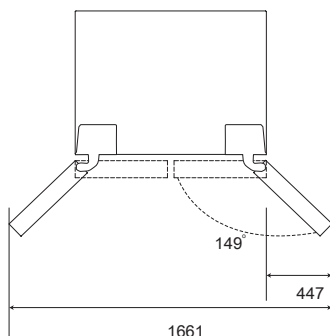
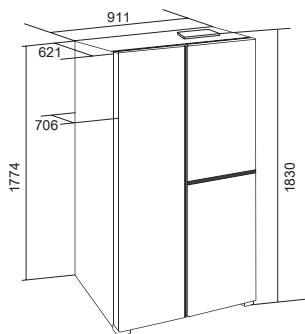

Охладите горячие продукты до комнатной температуры перед тем, как поместить их в холодильник. Перегрузка заставит компрессор работать дольше. Продукты, которые замерзают слишком медленно, могут испортиться или потерять вкусовые качества.

Не забудьте правильно обернуть пищу и протереть насухо контейнеры, прежде чем поместить их в холодильник. Это уменьшит образование снега.

Не допускается оклеивание отсеков холодильника алюминиевой фольгой, восковой бумагой или бумажными полотенцами. Данные действия снизят циркуляцию холодного воздуха, что повлечет за собой снижение эффективности работы холодильника.

Упорядочьте и промаркируйте продукты для сокращения частоты открывания дверцы и времени поиска необходимых продуктов. Старайтесь брать максимальное количество необходимого за одно открывание и не держите дверцу холодильника подолгу открытой.

Устанавливайте холодильник в сухом месте подальше от источников высокой влажности.

Размещайте холодильник вне воздействия прямых солнечных лучей, дождя или снега, а также источников тепла, таких как печки/плиты, радиаторы отопления, камины или обогреватели.

В случае установки холодильника в углу между боковой стенкой холодильника со стороны дверных петель и сте-

ной должно оставаться расстояние, достаточное для свободного открывания дверцы холодильника.

Установка холодильника на ковровое покрытие может стать причиной его перегрева. Во избежание этого на ковровое покрытие необходимо положить резиновый коврик или деревянную подставку, обеспечив зазор в 2,5 см.

Холодильник не предназначен для эксплуатации в гаражах или на открытых площадках. Не накрывайте холодильник.

РЕГУЛИРОВКА УРОВНЯ ХОЛОДИЛЬНИКА

Регулировка уровня необходима для устранения вибрации. Если уровень холодильника не отрегулирован должным образом во время установки, дверца может неплотно закрываться. Впоследствии это может привести к проблемам с охлаждением, замораживанием и поддержанием уровня влажности.

Рекомендуем выровнять холодильник следующим образом:

1. Подкатите холодильник на место установки.
2. Откручивайте регулируемые ножки до момента их контакта с полом.
3. Отклоните холодильник назад на 10 мм или 0,5 градуса, сделав 1-2 дополнительных оборота регулируемых ножек. Это позволит дверце холодильника возвратиться в закрытое положение.
4. При необходимости передвиньте холодильник.

В зависимости от модели Вам может понадобиться отвертка.

Не забудьте подкрутить ножки обратно для беспрепятственного перемещения, после чего повторно выполните вышеуказанные действия по установке.

⚠ ВНИМАНИЕ!

Колесики не предназначены для перемещения холодильника влево или вправо и должны использоваться только для передвижения вперед-назад.

В зависимости от модели холодильника в комплект поставки входят различные пластмассовые и стеклянные полки для хранения продуктов. Одна из стеклянных полок должна быть установлена над контейнером для овощей. Остальные полки устанавливаются по Вашему усмотрению.

⚠ ВНИМАНИЕ!

Не переворачивайте холодильник и не кладите его на бок. Максимальный наклон – 45 градусов. Поднимая холодильник, никогда не придерживайте его за ручку дверцы, верхнюю панель или трубки, так как велика вероятность деформации и отламывания этих частей.

ПОСЛЕ УСТАНОВКИ

После установки холодильника необходимо тщательно его протереть перед использованием. Рекомендации по уходу за холодильником Вы найдете в главе «Чистка и уход».

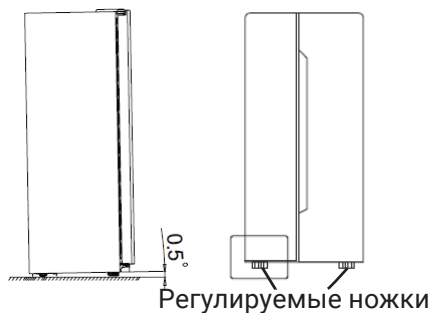
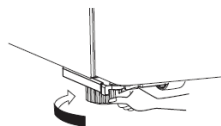
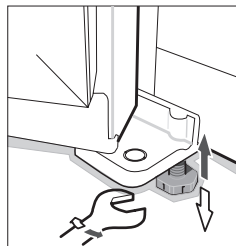
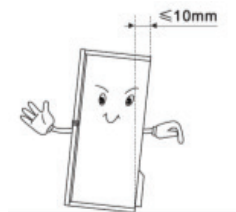

ПОДКЛЮЧЕНИЕ К ВОДОСНАБЖЕНИЮ

⚠ Предупреждение: подключать только к питьевому водоснабжению.

⚠ ВНИМАНИЕ!

Подключение к источнику воды должно быть выполнено только специалистом!

Подключение холодильника к источнику холодного водоснабжения:

Мин. давление: 1,4 бар

Макс. давление 6,9 бар

Входное соединение: 1/4 дюйма, внутренняя резьба.

Во время использования функции лёдогенератора убедитесь, что шланг правильно подсоединен к водоснабжению, а водопроводный кран открыт. Убедитесь, что для подключения шланга к водоснабжению выделено достаточно пространства.

После первого запуска, когда холодильник начнет работать в стандартном режиме, лёдогенератор начнет делать лед. При первом включении функция подачи холодной воды будет доступна через 5 часов после начала работы, а функция подачи кубиков льда или колотого льда – через 12 часов.

⚠ ВНИМАНИЕ!

Проверьте правильность подключения к водопроводу. Убедитесь в отсутствии протечек воды.



Снимите предохранительный клапан



Снимите пылезащитный колпачок



Присоедините шланг к разъему для воды

Установите предохранительный клапан на место



Установите крепление для шланга

Зафиксируйте шланг для воды креплением

ПЕРЕД НАЧАЛОМ ИСПОЛЬЗОВАНИЯ

 Данное холодильное устройство не предназначено для использования в качестве встроенной бытовой техники.

Удалите всю упаковку, включая подложку из пенопласта в нижней части устройства, и ленту, которая фиксирует полки и дверные контейнеры внутри прибора.

Установите холодильник в правильное положение и отрегулируйте ножки по уровню. Перед началом использования рекомендуется вымыть внутренние стенки устройства тёплой мыльной водой и тщательно высушить.

После установки холодильника должным образом и его очистки, перед подключением устройства к сети, рекомендуется выждать около 4-6 часов для возврата хладагента в компрессор.

НАЧАЛО РАБОТЫ

Подсоедините шнур питания к сети и переведите выключатель питания в рабочее положение.

При первом запуске холодильника обратите внимание, что температура холодильной камеры по умолчанию составляет +4°C, морозильного отделения -18°C.

В винном шкафу +12°C. По умолчанию на дисплее отражена температура в морозильном отделении.

При правильно закрытых дверцах

дисплей погаснет в течение 60 секунд, если не будут производиться никакие операции по установке температуры, выбору режимов и т. д.

ОПИСАНИЕ РЕЖИМОВ

РЕЖИМ «СУПЕРЗАМОРОЗКА»

Выберите морозильную зону для установки в ней температуры до отображения значения «-23», а затем снова нажмите кнопку установки температуры, чтобы активировать режим **«Суперзаморозка»**. На дисплее загорится соответствующий индикатор.

Режим **«Суперзаморозка»** позволяет быстро снизить температуру в морозильной камере для более быстрой заморозки продуктов. Это способствует сохранению витаминов и питательных веществ и продлению свежести продуктов.

Чтобы выйти из режима **«Суперзаморозка»**, на активном дисплее нажмите кнопку установки температуры один раз.

Уведомляющий индикатор погаснет.

РЕЖИМ «СУПЕРОХЛАЖДЕНИЕ»

Выберите холодильную зону для установки в ней температуры до отображения значения «2», а затем снова нажмите кнопку установки температуры, чтобы активировать режим **«Суперохлаждение»**. На дисплее загорится соответствующий индикатор.

Режим **«суперохлаждение»** позво-

ляет охлаждать продукты гораздо быстрее, сохраняя их свежими на более длительный период.

Чтобы выйти из режима «**Суперохлаждение**», на активном дисплее нажмите кнопку установки температуры один раз. Уведомляющий индикатор погаснет.

БЛОКИРОВКА/ РАЗБЛОКИРОВКА

Нажмите и удерживайте кнопку «Блокировка/разблокировка» в течение 3 секунд, чтобы заблокировать/разблокировать экран дисплея. Экран дисплея потемнеет, если на нем не будет нажата ни одна кнопка в течение 60 секунд.

РЕЖИМ «ШАМПАНСКОЕ»

Когда температура в винном шкафу установлена в диапазоне от 5 до 8°C, камера работает в режиме для хранения шампанских вин.

При регулировке температуры до выхода за пределы этого диапазона или выключении камеры с регулируемой температурой режим «**ШАМПАНСКОЕ**» отключается, при этом значок режима «**ШАМПАНСКОЕ**» гаснет.

РЕЖИМ «БЕЛОЕ ВИНО»

Когда температура в винном шкафу установлена в диапазоне от 9 до 12°C, камера работает в режиме хранения белого вина.

При регулировке температуры до выхода за пределы этого диапазона или выключении камеры с регулируемой температурой режим «**БЕЛОЕ ВИНО**» отключается, при этом значок режима «**БЕЛОЕ**

ВИНО» гаснет.

РЕЖИМ «КРАСНОЕ ВИНО»

Когда температура в винном шкафу установлена в диапазоне от 13 до 16°C, камера работает в режиме хранения красного вина.



При регулировке температуры до выхода за пределы этого диапазона или выключении камеры с регулируемой температурой режим «**КРАСНОЕ ВИНО**» отключается, при этом значок режима «**КРАСНОЕ ВИНО**» гаснет.

РЕЖИМ ЛЁДОГЕНЕРАТОРА

При первом включении устройства режим лёдогенератора по умолчанию отключен, при этом индикатор отключения функции «**Лёдогенератора**». Зажмите кнопку включения лёдогенератора на 3 секунды, чтобы включить режим лёдогенератора, после чего индикатор отключения функции «**Лёдогенератора**» погаснет.

КНОПКА ВЫБОРА ЗОНЫ ДЛЯ УСТАНОВКИ ТЕМПЕРАТУРЫ

При каждом нажатии данной кнопки отображается выбранная зона для установки температуры. Последовательность отображения:

Морозильная камера  холодильная камера  винный шкаф  морозильная камера.

УСТАНОВКА ТЕМПЕРАТУРЫ МОРОЗИЛЬНОГО ОТДЕЛЕНИЯ

Температура морозильной камеры по умолчанию составляет -18 °С. Чтобы изменить температуру морозильной камеры, выберите морозильную камеру и установите необходимую температуру.

-15 °С ➡ -16 °С ➡ -17 °С ➡ -18 °С
➡ -19 °С ➡ -20 °С ➡ -21 °С ➡ -22 °С
➡ -23 °С ➡ -23 °С + (суперзаморозка) ➡ -15 °С

УСТАНОВКА ТЕМПЕРАТУРЫ ХОЛОДИЛЬНОГО ОТДЕЛЕНИЯ

Температура холодильной камеры по умолчанию 5 °С. Чтобы изменить температуру, выберите холодильную камеру и установите необходимую температуру.

8 °С ➡ 7 °С ➡ 6 °С ➡ 5 °С ➡ 4 °С
➡ 3 °С ➡ 2 °С ➡ 2 °С + (суперохлаждение) ➡ 8 °С

УСТАНОВКА ТЕМПЕРАТУРЫ В ВИННОМ ШКАФУ.

Чтобы изменить температуру, выберите холодильную камеру и установите необходимую температуру.

12 °С («БЕЛОЕ ВИНО») ➡ 11 °С («БЕЛОЕ ВИНО») ➡ 10 °С («БЕЛОЕ ВИНО») ➡ 09 °С («БЕЛОЕ ВИНО») ➡ 08 °С («ШАМПАНСКОЕ») ➡ 07 °С («ШАМПАНСКОЕ») ➡ 06 °С («ШАМПАНСКОЕ») ➡ 05 °С («ШАМПАНСКОЕ») ➡ 16 °С («КРАСНОЕ ВИНО») ➡ 15 °С («КРАСНОЕ ВИНО») ➡ 14 °С («КРАСНОЕ ВИНО») ➡ 13 °С («КРАСНОЕ ВИНО») ➡ 12 °С («БЕЛОЕ ВИНО»).





ФУНКЦИИ ДИСПЕНСЕРА ДЛЯ ВОДЫ И ЛЬДА

Нажмите кнопку **ICE CUBES**, при этом отобразится индикатор. Далее нажмите и удерживайте push-кран для наполнения стакана кубиками льда.

Нажмите кнопку **ICE CRUSHING**, при этом отобразится индикатор. Далее нажмите и удерживайте push-кран для наполнения стакана колотым льдом.

Нажмите кнопку **ICE WATER**, при этом отобразится индикатор. Далее нажмите и удерживайте push-кран для наполнения стакана холодной водой.

12+[] ➡ 11+[] ➡ 10+[] ➡ 9+[] ➡

8+[] ➡ 7+[] ➡ 6+[] ➡ 5+[] ➡

16+[] ➡ 15+[] ➡ 14+[] ➡ 13+[] ➡

12+[] ➡.....

Регулировка времени заполнения водой по умолчанию составляет 5 секунд, после каждого сбоя питания оно возвращается к времени по умолчанию.

Продолжительно нажимайте **ICE WATER** в течение 3 секунд, чтобы войти в интерфейс времени наполнения водой, затем каждый раз нажимайте **ICE WATER**, чтобы увеличить время наполнения водой на 0,5 секунды.

Регулируемый диапазон времени наполнения водой: (0~10 секунд) соответствующие цифры (00-99), регулируемые по кругу.

СИГНАЛИЗАЦИЯ ОТКРЫТОЙ ДВЕРИ

Если дверца холодильника открыта (неплотно закрыта) более 1 минуты, прозвучит предупреждающий звуковой сигнал. После закрытия двери сигнал прекратится.

ФУНКЦИЯ ПАМЯТИ

Холодильник оснащен функцией памяти. При отключении питания все ранее установленные настройки будут сохранены.

МОРОЗИЛЬНАЯ КАМЕРА

Морозильная камера предназначена для заморозки продуктов, хранения полуфабрикатов глубокой заморозки и изготовления кубиков льда.

1. Дверная полка
2. Диспенсер для воды, кубиков льда и колотого льда
3. Лёдогенератор и отсек для хранения льда
4. Полки из закалённого стекла
5. Выдвижные полуящики
6. Выдвижные ящики

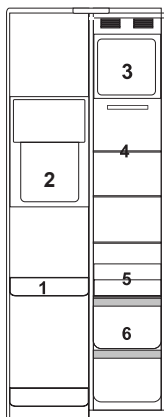

Встроенный угольный дезодоратор обладает антибактериальными свойствами и убирает неприятные запахи.

Внимание!

Пожалуйста, избегайте прямого контакта пищи, особенно

жирной, с внутренним покрытием. При появлении жирных пятен немедленно удалите их во избежание появления коррозии и растрескивания.

ХОЛОДИЛЬНАЯ КАМЕРА

Холодильная камера предназначена для охлаждения продуктов, предназначенных для кратковременного хранения.

1. Полки из закалённого стекла
2. Контейнер для фруктов и овощей
3. Дверные полки

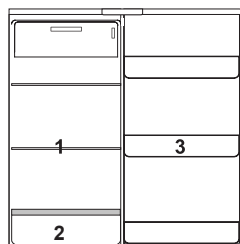

ВИННЫЙ ШКАФ

1. Деревянные полки
2. Деревянный выдвижной ящик

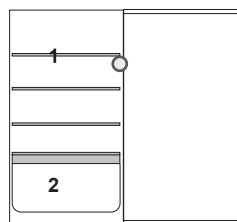

*Двухзвёздочные отсеки (**)* для замороженных продуктов подходят для хранения предварительно замороженных продуктов, хранения или приготовления мороженого и кубиков льда.

Отсеки с одной ()*, двумя (**) и тремя звёздочками (***) не подходят для замораживания свежих продуктов.

⚠ Если холодильное устройство продолжительное время будет оставаться пустым, выключите его, разморозьте, очистите, высушите и оставьте дверцу открытой, чтобы предотвратить образование плесени внутри прибора.

⚠ Внешний вид и технические характеристики могут отличаться в зависимости от модели.

АВТОМАТИЧЕСКИЙ ЛЁДОГЕНЕРАТОР

Лёдогенератор и отделение для хранения льда расположены в верхней части морозильной камеры. Перед использованием лёдогенератора убедитесь, что выключатель находится в рабочем положении и подключена система водоснабжения. Лёд будет создаваться автоматически. При максимальном заполнении отделения льдом, процесс остановится самостоятельно.



пуш-краник

контейнер для сбора воды

Лёдогенератор может производить до 1,5 кг льда в сутки.

При достижении морозильной камеры установленной темпера-

туры, лёдогенератор может изготовить первую партию льда в течение нескольких часов.

⚠ В процессе приготовления льда Вы можете слышать звуковой сигнал из водяного клапана, звук проточной воды и падающих кубиков льда.

Следует своевременно очищать водосбор во избежание разлива воды и повреждения пола.

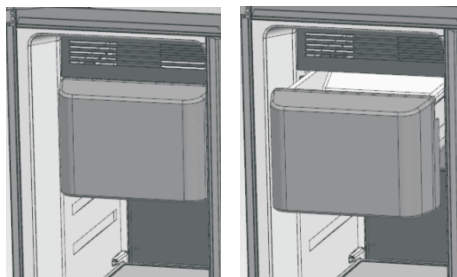

ДИСПЕНСЕР ДЛЯ ЛЬДА И ВОДЫ

Не берите кубики льда из хрупкой тары, чтобы избежать травм, вызванных ее поломкой.

Не прикасайтесь пальцами к отверстию для льда, чтобы не поранить руки колотым льдом.

При запуске нового холодильника необходимо обратить внимание на следующее:

Когда вы берете кубики льда или колотый лёд, пожалуйста, снимите теплоизоляционную крышку; в другое время, пожалуйста, убедитесь, что теплоизоляционная крышка закрыта снаружи.

При первом извлечении воды из нового холодильника нажмите и удерживайте кнопку слива льда, наберите первые 1~2 л воды и выбросьте, а затем наберите воду для питья;

При первом использовании лёдогене-

ратора первая коробка со льдом непригодна для употребления в пищу с точки зрения санитарии.

Другие меры предосторожности:

Не используйте слишком глубокие, узкие или мягкие стаканчики и ставьте стаканчик близко к отверстию для льда, чтобы кубики льда не выпрыгивали на землю; соблюдайте надлежащее расстояние между стаканчиком и отверстием для льда; если стаканчик находится слишком близко к отверстию для льда, это может помешать выпуску льда; после когда чашка наполнится, отпустите кнопку выгрузки льда, чтобы кубики льда не рассыпались по полу.

При наборе льда или воды, пожалуйста, подержите чашку у выхода для льда в течение 2-3 секунд после отпущения кнопки подачи льда, потому что в данный момент может вытекать лед или вода. Убедившись, что лед или вода не вытекают, просто

уберите чашку. При использовании только функции колотого льда выход для льда может быть заблокирован колотым льдом, и удалите остатки колотого льда; при выборе кубика льда после колотого льда может остаться немного колотого льда.

При длительном отключении питания лёд в ящике для хранения льда может растаять и превратиться в воду, которая затем попадет в морозильную камеру; в этом случае выньте ящик для хранения льда и выбросьте лед, а также вытрите воду из ящика для хранения льда и морозильной камеры.



КУБИКИ ЛЬДА

Нажмите кнопку «**КУБИКИ ЛЬДА**»; если загорится индикатор , нажмите и удерживайте стеклянным стаканчиком кнопку диспенсера.



ICE CUBES

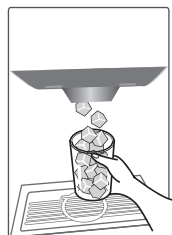

ХОЛОДНАЯ ВОДА

Нажмите кнопку «**ХОЛОДНАЯ ВОДА**»; если загорится индикатор , нажмите и удерживайте стеклянным стаканчиком кнопку диспенсера.



ICE WATER

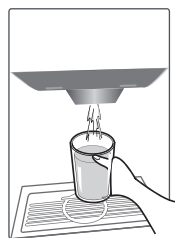

КОЛОТЫЙ ЛЕД:

Нажмите кнопку «КОЛОТЫЙ ЛЕД»; если загорится индикатор , нажмите и удерживайте стеклянным стаканчиком кнопку диспенсера.



ICE CRUSHING

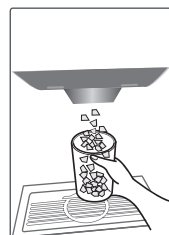

Полки в холодильной камере

В холодильной камере есть полки, которые можно при необходимости извлечь и очистить.

Стеклянные полки легко устанавливаются на разных уровнях. Для их снятия потяните на себя, затем опу-

стите слегка вниз и извлеките. При обратной установке убедитесь, что полки зафиксированы правильно и надежно.

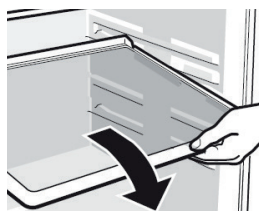
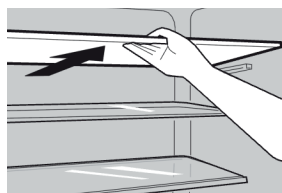
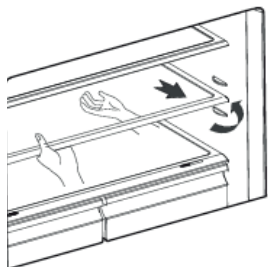

ЧИСТКА И УХОД

ВНИМАНИЕ!

Холодильник должен быть отключен от сети перед началом и во время очистки, иначе возникает опасность поражения электрическим током!

По гигиеническим соображениям рекомендуется чистить холодильник/морозильник не менее 1 раза в 2 месяца.

Внешняя очистка

Для поддержания хорошего внешнего вида холодильника его необходимо регулярно чистить.

1. Протирайте цифровой дисплей, панель управления и/или термостат (зависит от модели) чистой мягкой тканью.
2. Наносите воду на ткань (тряпку), а не на холодильник. Это обеспечит равномерное распределение влаги на поверхности.
3. Нанесите на двери, ручки и корпус холодильника мягкое моющее средство и насухо вытрите мягкой тканью.

ВНИМАНИЕ!

Не используйте для очистки острые предметы, поскольку они могут поцарапать поверхность холодильника.

Не используйте для очистки холодильника растворители, автомобильные моющие средства, отбеливатели, эфирные масла, абразивные чистящие средства или органические растворители, такие как бензол. Они могут по-

вредить поверхность и/или привести к пожару.

Внутренняя очистка

Вы должны чистить холодильник регулярно. Протрите холодильник изнутри слабым раствором бикарбоната натрия и смойте теплой водой, используя отжатую губку или тряпку. Протрите насухо все поверхности перед размещением полок, ящиков и корзин. Тщательно протрите все стенки и съемные части.

Несмотря на то что данный холодильник оснащен функцией автоматического размораживания, небольшой слой инея тем не менее может образовываться на стенках морозильной камеры при частом или продолжительном открытии двери. Если слой инея слишком большой, необходимо выполнить следующие действия:

1. Извлечь все продукты, полки, аксессуары, корзины, отключить холодильник от электросети и оставить двери открытыми. Проветрить помещение, чтобы ускорить процесс размораживания.
2. По завершении размораживания очистить морозильную камеру? согласно приведенным выше рекомендациям.

ВНИМАНИЕ!

Только после полного высыхания внутренней поверхности холодильника его можно подключать к сети.

Чистка дверных уплотнителей

Позаботьтесь, чтобы дверные уплотнители всегда были чистыми. Липкие продукты питания и напитки, касаясь уплотнителя, могут затем вызывать прилипание уплотнителя к дверной рамке холодильника и разрывать его при открытии двери. Протирайте уплотнитель мягким моющим средством и теплой водой, затем насухо вытирайте.

ВНИМАНИЕ!

Только после полного высыхания дверных уплотнителей холодильник можно подключать к сети.

ЗАМЕНА LED-ОСВЕЩЕНИЯ

ВНИМАНИЕ!

Пользователь не должен самостоятельно заменять LED-лампочку! Если она повреждена, свяжитесь со специалистами по номеру бесплатной горячей линии, и Вам окажут помощь.

Для замены LED-лампочки следует предпринять следующие шаги:

1. Отключите холодильник. Снимите крышку с LED-лампочкой, надавив вверх и от себя.
2. Одной рукой держите крышку с LED-лампочкой, а другой нажмите на защелку.
3. Замените LED-лампочку и зафиксируйте ее.

ВНИМАНИЕ!

Замена лампы неквалифицированным лицом может привести к травме или существенной поломке изделия.

РАЗМОРОЗКА

Данный холодильник оснащен системой автоматического размораживания No Frost. Таким образом при разморозке образовавшийся налет изо льда и инея стекает в специальный поддон, из которого в свою очередь затем испаряется.

ПОЛЕЗНЫЕ СОВЕТЫ И РЕКОМЕНДАЦИИ

ХОЛОДИЛЬНИК НЕ РЕАГИРУЕТ НА НАЖАТИЕ КНОПОК

Проверьте на панели управления, не находится ли холодильник в режиме блокировки. В данном режиме все кнопки находятся в нерабочем состоянии.

НИЗКОЕ НАПРЯЖЕНИЕ, КОМПРЕССОР НЕ МОЖЕТ ЗАПУСТИТЬСЯ

Вам следует приобрести нагнетатель мощностью на 1000 Вт больше, чем область установки прибора, это лучше защитит Ваш холодильник.

ДОЛГИЙ ЗАПУСК

При слишком высокой температуре окружающей среды для запуска прибора потребуется больше времени.

СРЕДНИЕ ПЕРЕГОРОДКИ КАЖУТСЯ ТЁПЛЫМИ

Средние перегородки нагреваются спустя некоторое время работы прибора, это является обычным явлением.

КАПЛИ РОСЫ

При попадании наружного воздуха на холодную внутреннюю поверхность холодильника может образовываться конденсат. При высокой влажности в помещении, где установлен холодильник, или в сезон дождей, капли росы также могут образоваться на внешней стороне холодильника. Это естественное явление,

вытрите влагу сухой тканью.

ШУМ

При включении холодильника в первый раз он будет работать на высокой скорости, чтобы быстрее охладить камеры, из-за чего звук может казаться громче. Когда внутренняя температура достигнет определённого уровня, шум прекратится.

При включении или выключении компрессора, расширении/уменьшении различных деталей, работе устройств управления или изменении температуры внутри холодильника Вы можете услышать различные звуки, это естественные шумы.

КОМПРЕССОР ГОРЯЧИЙ

При работе температура внешней поверхности компрессора превышает 80 °С, пожалуйста, не прикасайтесь к компрессору, это может привести к серьёзным травмам.

ЭНЕРГОСБЕРЕЖЕНИЕ

Для экономии электроэнергии советуем Вам следовать этим рекомендациям:

1. Не держите двери холодильника подолгу открытыми.
2. Не размещайте холодильник вблизи источников тепла (прямых солнечных лучей, плит, радиаторов и т. д.).
3. Не устанавливайте температуру ниже (холоднее), чем Вам на самом деле необходимо.

4. Не размещайте в холодильнике недавно приготовленные (теплые) продукты питания.
5. Размещайте холодильник в хорошо вентилируемом помещении.

ОХЛАЖДЕНИЕ СВЕЖИХ ПРОДУКТОВ

Не ставьте в холодильник горячие продукты, так как температура внутри холодильника резко повышается, приводя к более интенсивной работе компрессора и, как следствие, к повышению энергопотребления.

Закрывайте или упаковывайте продукты, имеющие сильный и/или резкий запах.

Размещайте продукты внутри холодильника таким образом, чтобы не нарушать циркуляцию воздуха.

Мясо (все виды) необходимо завернуть в полиэтилен (пластиковый пакет) и поместить на стеклянную полку над ящиком для овощей.

Всегда следуйте рекомендациям производителя касательно срока хранения продуктов.

Готовая холодная еда должна быть закрыта и может быть размещена на любой полке.

Фрукты и овощи должны храниться в специальных ящиках.

Масло и сыр должны быть завернуты в полиэтилен (пластиковый пакет).

Бутылки с молоком должны быть с крышкой и храниться на дверных полках.

ЗАМОРАЖИВАНИЕ

При первом запуске дайте холодильнику поработать не менее 2 часов на максимальных настройках перед загрузкой в него продуктов.

Рекомендуется делить продукты на небольшие порции/части, позволяя им быстро и полностью замораживаться, а также быстро и порционно размораживаться.

Храните продукты в герметичной (воздухонепроницаемой) алюминиевой упаковке или полиэтиленовой пищевой пленке.

Не позволяйте свежим незамороженным продуктам касаться уже замороженных во избежание нагрева (повышения температуры) последних. Будьте осторожны с замороженными продуктами: соприкосновение открытых кожных покровов с сильно замороженными продуктами может привести к ожогу холодом.

Для отслеживания времени хранения рекомендуется указывать на продуктах дату.

ХРАНЕНИЕ ЗАМОРОЖЕННЫХ ПРОДУКТОВ

Убедитесь, что замороженные продукты правильно хранились продавцом.

Размороженные продукты быстро портятся. Не рекомендуется замораживать их повторно. Не превышайте срок хранения, указанный производителем продуктов.

ВЫКЛЮЧЕНИЕ ХОЛОДИЛЬНИКА

При выключении холодильника на продолжительный срок необходимо выполнить следующие действия:

1. Извлеките все продукты.
2. Отключите холодильник от сети.
3. Тщательно протрите холодильник изнутри.
4. Убедитесь, что двери зафиксиро-

ваны в полуоткрытом состоянии и не препятствуют циркуляции воздуха.

УСТРАНЕНИЕ НЕИСПРАВНОСТЕЙ

Перечисленные ниже случаи не всегда свидетельствуют о поломке. Пожалуйста, прежде чем обратиться в Сервисный центр, попробуйте использовать для устранения ошибок следующие рекомендации.

ВНИМАНИЕ!

Не пытайтесь самостоятельно ремонтировать холодильник. Если Вы не смогли устранить проблему, выполнив нижеуказанные действия, обратитесь к квалифицированному электрику, сервисному менеджеру или в магазин, где был приобретен холодильник.

Проблема	Возможные причины и варианты решения
Устройство не работает должным образом	Убедитесь в том, что кабель питания должным образом подключен к розетке
	Проверьте предохранитель и замените его, если это необходимо
	Температура окружающей среды слишком низкая. Попробуйте установить температуру ниже (холоднее)
	Если морозильная камера не работает во время автоматической разморозки или же в течение короткого времени после того, как холодильник включен для защиты компрессора, это является нормой
Не светится дисплей	Холодильник не подключен к розетке, или в сети отсутствует электричество. Проверьте подключение холодильника к розетке и наличие электричества в сети

Проблема	Возможные причины и варианты решения
Неприятные запахи из холодильника	<p>Возможно, необходимо произвести чистку</p> <p>Запахи могут исходить от продуктов, контейнеров, упаковок и т. д.</p>
Шумы/ вибрации из холодильника	<p>Следующие шумы являются нормой: Шум работы компрессора Шум циркуляции воздуха во время работы небольшого вентилятора в морозильной камере или других частях холодильника Булькающий звук, похожий на кипение воды Потрескивание во время автоматического размораживания Щелчки перед стартом работы компрессора</p> <p>Возможные причины, которые не являются нормой: Неровный пол. Необходимо выровнять холодильник или поверхность, на которой он стоит. Продукты в верхней части размещены неустойчиво. Необходимо переставить продукты. Холодильник касается стен и/или иных предметов. Отодвиньте прибор от них</p>
Мотор работает беспрерывно	<p>В следующих случаях шум работающего мотора является нормой: Температура установлена ниже необходимой Недавно в холодильник был помещен большой объем теплых продуктов Температура окружающей среды очень высока Продолжительное время открыты двери холодильника, либо они часто открываются Первое включение холодильника либо включение после длительного перерыва</p>
Слой инея внутри холодильника	<p>Убедитесь, что продукты не препятствуют циркуляции воздуха. Проконтролируйте, чтобы дверь была плотно закрыта. Для удаления инея, пожалуйста, обратитесь к главе «Очистка и уход»</p>
Температура внутри слишком высока	<p>Возможно, Вы надолго оставили двери открытыми, слишком часто открывали двери, что-то мешает дверям закрыться, холодильник установлен без соблюдения необходимой дистанции от стен, электроприборов и т. д</p>
Температура внутри слишком низкая	<p>Повысьте температуру, согласно рекомендациям в главе «Панель управления»</p>
Двери с трудом закрываются	<p>Проверьте угол наклона холодильника. Чтобы дверь возвращалась в закрытое положение, фронтальная часть холодильника должна быть выше задней не более чем на 10-15 мм</p>
Вода капает на пол	<p>Сливной поддон не выровнен, либо что-то мешает сливу воды по трубке в поддон</p>

Проблема	Возможные причины и варианты решения
При открытой двери звучит сигнал/зуммер	Дверь открыта, необходимо закрыть
Не работает внутреннее освещение	LED-лампочка повреждена. Чтобы произвести замену, следуйте рекомендациям главы, посвященной чистке и уходу за холодильником. Система управления отключила освещение, так как дверь была открыта в течение длительного времени. Повторно закройте и откройте дверь для активации функции

⚠ Повышение температуры стенок устройства в процессе функционирования — абсолютно нормальное явление. Нагревательный элемент (теплообменник) в моделях с системой NoFrost встроен в боковые стенки холодильного шкафа и закрыт листом металла. При работе компрессора боковые стенки нагреваются — решетки отводят тепло из камер холодильника и нагревают металл. Сильнее всего решетки в стенках нагреваются, когда холодильник работает на полную мощность, чтобы как можно быстрее снизить температуру в камерах. На решетки поступает много тепла, и они сильно нагреваются. После того как холодильник понизит температуру до рабочей (обычно это занимает несколько часов), решетки начнут остывать.

⚠ Если после всех попыток устранения неполадок проблема не решена, обратитесь в авторизованный сервисный центр в Вашем регионе либо в торговую организацию.

КОД ОШИБКИ

При возникновении сбоя на дисплее отобразится соответствующий код ошибки. Пожалуйста, обратитесь за помощью к местному сервисному агенту.

Описание неисправности	Код ошибки
Неисправность датчика морозильной камеры	FS
Неисправность датчика температуры окружающей среды	rh
Неисправность датчика холодильника	rS
Неисправность датчика переменной температуры	bS
Неисправность датчика для приготовления льда	IC
Неисправность размораживания	dS
Неисправность датчика размораживания	dH
Неисправность связи	CO
Неисправность вентилятора морозильной камеры	FF
Неисправность вентилятора конденсатора	CF

УТИЛИЗАЦИЯ ХОЛОДИЛЬНИКА

Утилизация холодильного оборудования производится в соответствии с нормами и правилами, принятыми местной администрацией.

Основные этапы утилизации:

- отсоедините от сети вилку и пережьте сетевой шнур;
- корпус, глухие дверцы и боковые части оборудования подлежат захоронению на полигонах бытовых и промышленных отходов по правилам и требованиям, установленным местной администрацией;
- сжигание теплоизоляции корпуса и боковых частей категорически запрещается ввиду выделения при горении токсических веществ;
- компрессор, пускозащитное реле, проводка, теплообменники, алюминиевый профиль дверцы и вентиляторы могут утилизироваться как лом черных и цветных металлов на предприятиях по переработке металла;
- стеклянные элементы утилизируются на специализированных предприятиях по утилизации стекла;
- лампы утилизируются на соответствующих специализированных предприятиях.

⚠ Надлежащая утилизация холодильного оборудования после окончания срока службы (эксплуатации) поможет предотвратить потенциально вредное воздействие на окружающую среду и здоровье человека.

⚠ Данное изделие содержит компоненты из горючего материала и не может быть утилизировано вместе с обычным бытовым мусором (отходами). Для получения более подробных сведений об утилизации оборудования обратитесь в администрацию города или службу, занимающуюся утилизацией.



ГАРАНТИЙНЫЕ УСЛОВИЯ

Уважаемый покупатель!

Настоящий документ не ограничивает определенные законом права потребителей, но дополняет и уточняет оговоренные законом обязательства, предполагающие наличие соглашения сторон либо договора.

Правильное заполнение Гарантийного талона

Внимательно ознакомьтесь с Гарантийным талоном и проследите, чтобы он был правильно заполнен и имел штамп Продавца. При отсутствии штампа Продавца и даты продажи (либо кассового чека с датой продажи) гарантийный срок изделия исчисляется с даты его производства.

Запрещается вносить в Гарантийный талон какие-либо изменения, а также стирать или переписывать какие-либо указанные в нем данные.

Внешний вид и комплектность изделия

Тщательно проверьте внешний вид изделия и его комплектность. Все претензии в отношении внешнего вида и комплектности изделия предъявляйте Продавцу при покупке изделия.

Срок службы

Срок службы изделий Hiberg составляет 7 лет со дня продажи через розничную торговую сеть. В течение этого времени изготовитель обеспечивает потребителю возможность использования товара по назначению, а также выпуск и поставку запасных частей в торговые и ремонтные предприятия.

Гарантия

Гарантийный срок составляет 2 (два) года.

Месяц и год изготовления зашифрованы в серийном номере и указаны на технической этикетке.

ГАРАНТИЙНЫЙ РЕМОНТ

Гарантийный ремонт не осуществляется в следующих случаях:

- если изделие использовалось в целях, не соответствующих его прямому назначению;
- если неисправность явилась следствием небрежной эксплуатации, ненадлежащих транспортировки или условий хранения, вследствие чего изделие получило механические повреждения;
- если выход из строя произошел в результате естественного износа комплектующих;
- если имеются повреждения, причиной которых стало попадание внутрь изделия посторонних предметов, жидкостей и т. д.;
- если обнаружены доказательства самостоятельного вскрытия изделия или его ремонта вне гарантийного сервисного центра;
- при неисправностях, возникших из-за перегрузки, повлекшей за собой деформацию или выход из строя внутренних механизмов, а также вследствие скачков или несоответствия напряжения электросети;
- если произошел естественный износ внешнего покрытия, пластиковых и металлических деталей и других материалов, не участвующих в непосредственной механической работе изделия.

Стоимость ремонта оплачивается покупателем, если:

- гарантийный период истек;
- гарантия не распространяется на данный вид неисправности;
- для определения вида поломки требуется экспертиза, в результате которой доказано, что гарантия не распространяется на данный вид неисправности.

Компания-производитель оставляет за собой право без предварительного уведомления вносить изменения в список авторизованных сервисных центров, включая изменения адресов и существующих телефонов.

**ЕСЛИ У ВАС ВОЗНИКЛИ ВОПРОСЫ ПО ГАРАНТИЙНОМУ
СЕРВИСНОМУ ОБСЛУЖИВАНИЮ ЛИБО ВЫ ХОТИТЕ ПРИОБРЕСТИ
ЗАПЧАСТИ ИЛИ КОМПЛЕКТУЮЩИЕ К ПРОДУКЦИИ HIBERG,
ОБРАЩАЙТЕСЬ В ЛЮБОЙ АВТОРИЗОВАННЫЙ СЕРВИСНЫЙ ЦЕНТР
ИЛИ ПО ЕДИНОМУ ТЕЛЕФОНУ СЕРВИСНОЙ СЛУЖБЫ:**

8-800-700-12-25

При обращении в сервисный центр, пожалуйста, сообщите:

1. Характер неисправности (как можно точнее)
2. Номер модели
3. Серийный номер
4. Имя покупателя, адрес, номер телефона
5. Дату покупки
6. Удобную дату для визита специалиста

Manufacturer: HEFEI SNOWKY ELECTRIC CO. LTD
Address: No. 369 Qingluan Road, Hefei Economic-Technological Development Zone, Anhui Province, China

Изготовитель: Хефей Сноуки Электрик Ко., Лтд
Адрес: № 369 Цинглуан Роуд, Хефеи Экономик-Текнолоджиал Девелопмент Зоун, Анхуэй Провинс, Китай

Месяц и год изготовления: 04.2024

Изготовлено в Китае

Импортер: ООО «Диорит-Технис»

Адрес: 347800, Россия, Ростовская область,
г. Каменск-Шахтинский, ул. Ворошилова, 152

Tel / Тел.: +7 (863) 203-71-01/02/03, +7 (86365) 4-05-05

email: info@hiberg.ru



www.hiberg.ru

ГАРАНТИЙНЫЙ ТАЛОН

Талон действителен при наличии всех штампов и отметок

Модель № _____

Дата приобретения: _____

Серийный номер: _____

ФИО и телефон покупателя: _____

Наименование и юридический адрес организации продавца: _____

Подпись продавца: _____

Печать продающей организации: _____

Данные отрывные купоны заполняются представителем сервисного центра, производящего ремонт изделия. После ремонта данный гарантийный талон (за исключением заполненного отрывного купона) должен быть возвращен Владельцу.

Купон № 1

Модель № _____

Серийный номер: _____

Дата поступления в ремонт: _____

Дата выдачи прибора: _____

Вид ремонта: _____

М.П.

Купон № 2

Модель № _____

Серийный номер: _____

Дата поступления в ремонт: _____

Дата выдачи прибора: _____

Вид ремонта: _____

М.П.

Купон № 3

Модель № _____

Серийный номер: _____

Дата поступления в ремонт: _____

Дата выдачи прибора: _____

Вид ремонта: _____

М.П.



HIBERG

THE PRIME CHOICE



● Холодильники



● Вытяжки



● Стиральные машины



● Морозильные камеры



● Варочные поверхности



● Посудомоечные машины



● Настольные духовки



● Духовые шкафы



● Телевизоры



● Мясорубки



info@hiberg.ru



● Аэрогрили

Присоединяйтесь к нам в социальных сетях:



В них вы можете подробно ознакомиться с ассортиментом бренда HIBERG, найти интересующую информацию по технике, посмотреть видеообзоры на понравившийся товар, принять участие в конкурсах и розыгрышах, а также быть в курсе последних акций и новинок!

8-800-700-12-25
www.hiberg.ru